



... СТИЛЬ ЗАДАЮТ ДЕТАЛИ...[®]

группа компаний:

РосМат[®]
Санкт-Петербург

GRACE[®]

2020

ЭКОЛОГИЧЕСКИ ЧИСТЫЕ
МАТЕРИАЛЫ
БЕЗ ИСПОЛЬЗОВАНИЯ
СВИНЦА



Вопрос экологичности пластика сегодня волнует многих. Прежде чем устанавливать изделия из ПВХ в квартире, каждый хочет удостовериться в том, что они не будут выделять токсичных веществ или вызывать аллергию.

ПВХ (поливинилхлорид)- это продукт сложного химического синтеза, в основе которого лежит натуральное сырье-поваренная соль (хлорид натрия), нефть и мел.

Благодаря своим уникальным свойствам этот материал химически инертен, долговечен и стоек, что делает его незаменимым в самых различных областях жизни. Например, тара для продуктов питания, сосуды для хранения донорской крови. На наш взгляд, это одно из лучших доказательств гигиеничности и безвредности материала.

При производстве изделий для сантехники и для внутренней отделки помещений из ПВХ применяют стабилизаторы, пластификаторы, пигменты и ряд других добавок. Многие производители используют в производстве соли свинца, которые действительно могут представлять опасность для окружающей среды и здоровья.

Наша фирма отказалась от свинцового стабилизатора и уже много лет использует в составе своей продукции КАЛЬЦИЙ-ЦИНК (CaZn). Этот стабилизатор известен как один из самых экологичных, и применяется западными производителями, так как существует запрет на производство продукции из ПВХ с использованием свинца.

Экологичные пластиковые продукты ООО "РОСМАТ" - это продукты будущего.



- 4 **Rico**
(плинтус с кабель-каналом)
- 6 **Rico Leo**
(плинтус с кабель-каналом)
- 10 **Royal**
(высокий плинтус с кабель-каналом)
- 12 **Rico Color**
(высокий плинтус с кабель-каналом)
- 14 **Rico Carpet**
(плинтус для ковровина)
- 16 **Rico Cannelure**
(каннелюрный профиль для линолеума)
- 18 **Rico moulding**
(угол универсальный 3D)
- 20 **Rico moulding**
(угол с тиснением 3D)
- 22 **Rico moulding**
(арочный профиль)
- 24 **Rico moulding**
(галтель с фурнитурой)
- 26 **Rico moulding**
(бордюры для ванн)
- 28 **Rico moulding**
(галтель из вспененного ПВХ)
- 29 **Rico moulding**
(штапик из вспененного ПВХ)
- 30 **Rico moulding**
(бордюр-наличник)
- 32 **Rico Flex**
(гибкий напольный профиль)
- 36 **Rico Safe Step**
(антискользящий профиль)
- 40 **Rico Technical**
(вставка для светодиодной ленты)
- 42 **Rico Technical**
(универсальный уплотнительный профиль)
- 43 **Rico Technical**
(уплотнитель для цоколя)
- 44 **Rico Technical**
(кухонный плинтус)
- 46 **Rico floor board**
(самоклеящийся напольный порог)
- 48 **Floor Expert**
(алюминиевый плинтус)
- 50 **SmartProfile Toive**
(плинтус ПВХ с кабель-каналом)
- 52 **SmartProfile Color**
(плинтус МДФ декорированный)
- 54 **SmartProfile Color**
(плинтус МДФ декорированный Premium)
- 57 **SmartProfile Color**
(плинтус МДФ декорированный Strong)
- 59 **SmartProfile Paint**
(белый плинтус МДФ гладкий)
- 60 **SmartProfile Paint**
(белый плинтус МДФ 3D WOOD)
- 62 **SmartProfile Gloss**
(белый плинтус МДФ глянцевый)
- 63 **SmartProfile Paint**
(белый плинтус МДФ грунтованный)
- 64 **SmartProfile**
(белый плинтус МДФ со светодиодной вставкой)
- 65 **SmartProfile Slim**
(белый плинтус МДФ тонкий)
- 66 **Стеновые панели GWOOD**
(интерьерные панели МДФ)
- 67 **SmartProfile Paint**
(наличник МДФ под покраску)
- 69 **Floor Expert**
(пороги алюминиевые)
- 75 **Safe Step**
(лента противоскользящая)
- 77 **Floor Expert**
(подложка)
- 79 **Floor Expert**
(укладка и установка)
- 81 **Floor Expert**
(подготовка к покраске)
- 81 **Floor Expert**
(защита от влаги)
- 83 **Floor Expert**
(клей)
- 83 **Floor Expert**
(защита от повреждений)
- 85 **Floor Expert**
(декор)
- 85 **Floor Expert**
(реставрация)
- 88 **Отделочные профили штукатурные/
Прозрачный уголок ПВХ**
- 89 **Углы для кафельной плитки/
Белые углы**
- 90 **Отделочный профиль декоративный/
Профили ГОСТ**
- 93 **Профили из нержавеющей стали**
- 94 **Valo Clean**
(чистящие средства)
- 98 **Интерьерные панели ПВХ**
- 106 **Торговое оборудование**
(демонстрационные стенды)





НАПОЛЬНЫЙ ПЛИНТУС с кабель-каналом



торцевая заглушка



угол внутренний



угол наружный



переходник



монтажный бокс



стр. 40

светодиодная вставка

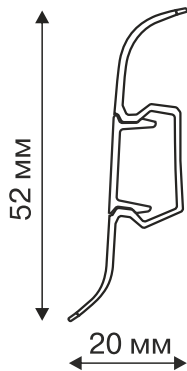
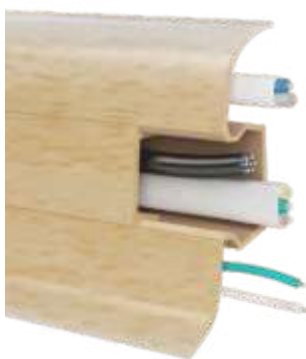

Плинтус **Rico** подчеркивает выразительность и оригинальность интерьера Ваших помещений, придаёт полу завершенный вид, подчёркивает красоту уложенного напольного покрытия, позволяет закрыть усадочные и компенсационные швы (до 19 мм) и служит связующим элементом интерьера между полом и стеной.

Дополнительные аксессуары/фурнитура (наружный и внутренний уголки, соединители и торцевые заглушки) полностью совместимы с плинтусом **Rico**.

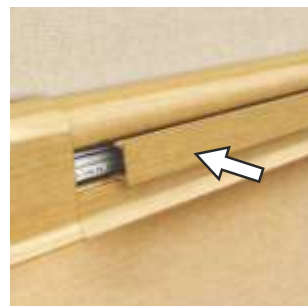
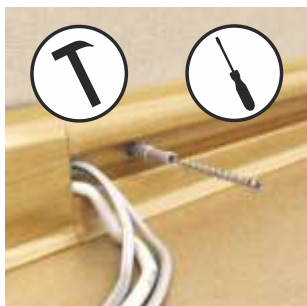



№18 Дуб Аляска



№28 Дуб
Исландия



№47 Дуб
норвежский



№80 Дуб
альпийский



№83 Дуб
Небраска



№87 Дуб тайский



№92 Дуб Монако





№71 Дуб оксфорд



- Быстрый и простой монтаж без использования креплений.
- Устойчивость к механическим воздействиям, 100% влагоустойчивость.
- Мягкие края предотвращают попадание пыли и влаги между стеной и полом.
- Идеально сочетается с ламинатом, паркетом, ковровым покрытием, линолеумом.

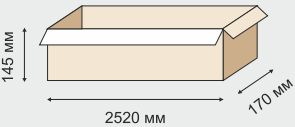
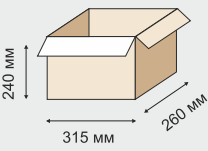
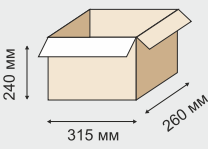

Наименование	 шт. в коробке /  шт. в пакете	Габариты упаковки
Пластиковый плинтус 2,5 м	40	 16,5 кг
Угол внутренний Угол наружный Торцевик (заглушка) Соединитель (переходник)	500/10/2 500/10/2 500/10/1 пара 500/10/2	 2 кг
Монтажный бокс	40/1	 2,8 кг



НАПОЛЬНЫЙ ПЛИНТУС с кабель-каналом



торцевая заглушка

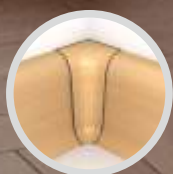

внутренний уголок



наружный уголок



переходник



монтажный бокс



антенный модуль



стр. 40

светодиодная вставка

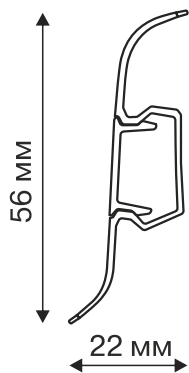

Плинтус **Rico Leo** - универсальный пластиковый плинтус для всех видов напольных покрытий, обладает мягкими краями как со стороны стен, так и от пола. Внутри плинтуса проходит кабель-канал, в котором можно разместить провода (телефон, TV-антенна, удлинитель и т.д.) с возможностью замены проводки в любой момент без демонтажа самого изделия.

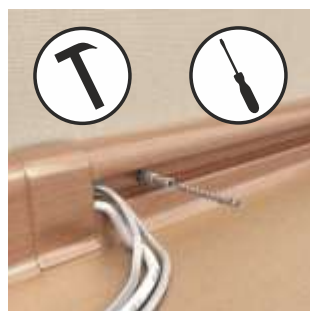



№100 Береза гатчинская



№121 Дуб вильно



№136 Дуб грац



№147 Тополь ливадия



№160 Каштан амурский



№162 Дуб больцано



№167 Дуб болтон



№169 Дуб орадея



№192 Дуб альмере



№194 Дуб лимерик



№102 Ольха серая



№108 Липа амурская

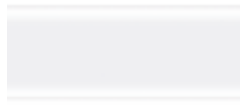

№110 Белый



№114 Клен высокогорный



№112 Ясень серый



№122 Дуб мореный



№124 Дуб янтарный



№127 Тополь канадский



№130 Бук благородный



№135 Дуб лионский



№143 Дуб луаре



№146 Кедр алтайский



№148 Дуб петровский



№152 Дуб скандинавский



№155 Бук натуральный



№157 Хурма японская



№159 Дуб английский



№165 Дуб коньячный



№170 Дуб Венеция



№173 Дуб беленый



№174 береза



№176 Венге



№177 Дуб комильфо



№180 Дуб античный



№191 Тис канадский



№195 Сосна серебристая



Аксессуар для плинтуса,
вставка для светодиодной ленты.

См. стр. 40



монтажный бокс
для всех видов розеток

Теперь вы без проблем сможете установить дополнительные розетки, перенести телефон или телевизор в любое другое место по вашему выбору, установить кабельное, спутниковое телевидение или компьютерную сеть.

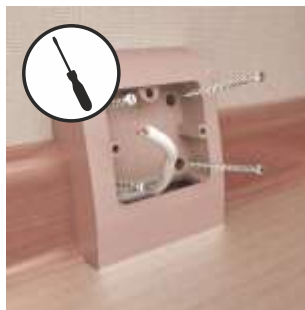



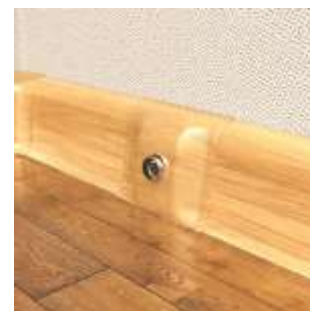
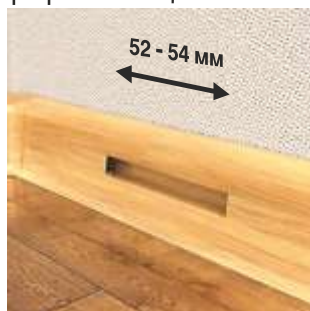
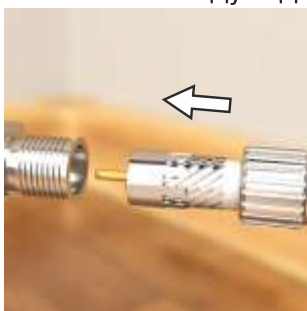

антенный модуль
с коннектором

Функциональный антенный модуль с коннектором предусматривает возможность проводки TV-кабеля в любое удобное для вас место в помещении. Оригинальность конструкции заключается в возможности установки его без демонтажа плинтуса. Антенный модуль декорирован в цветовой гамме серии **Rico Leo**.

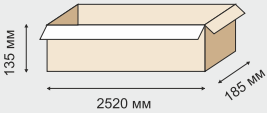
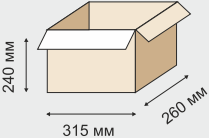
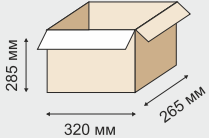
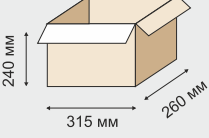
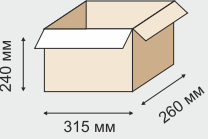

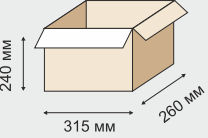
- Безопасный для здоровья, не содержит свинец.
- Мягкий край предотвращает попадание пыли и влаги между стеной и полом.
- Уплотнительные края плинтуса изготовлены из мягкого пластичного материала, который не твердеет и не портится со временем.
- Угловой и торцевой крепеж надежно фиксируется за счет специальных «лапок» и не вылетает при случайном ударе швабры, пылесоса и тд.
- Рисунок дерева с 3D-эффектом позволяет подобрать цвет к любым декорам напольных покрытий.
- Идеально сочетается с ламинатом, паркетом, ковровым покрытием, линолеумом.
- Использование немецких УФ-красок и пигментов обеспечивает устойчивость к истиранию и сохранение цвета на весь период эксплуатации.
- К плинтусу предусмотрена дополнительная вставка для светодиодной ленты, а также система аксессуаров для решения различных задач (мультибокс под розетки, антенный модуль).
- Система прокладки проводов, не требующая сверления стен.
- Серия сопутствующих профилей полностью совпадает с цветовой гаммой плинтусов Rico Leo, что позволяет сделать интерьер целостным и гармоничным (отделочные углы с тиснением - стр. 20, универсальный угловой профиль - стр. 18, самоклеящиеся пороги - стр. 46).

Наименование	 шт. в коробке / шт. в пакете	Габариты упаковки
Пластиковый плинтус 2,5 м	40	 15,5 кг
Угол внутренний Торцевик (заглушка) Соединитель (переходник)	500/10 или 250/2 500/10 или 250/2 500/10/2	 2 кг
Угол наружный	500/10 или 250/2	 2 кг
Монтажный бокс	40/1	 2,8 кг
Монтажный бокс в блистере	28/1	 2,8 кг 
Антенный модуль	70/1	 3 кг 

Royal
Austria



ВЫСОКИЙ ПЛИНТУС с кабель-каналом



наружный
уголок



внутренний
уголок

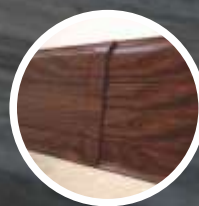

переходник



торцевая
заглушка



Мягкие,
эластичные
края

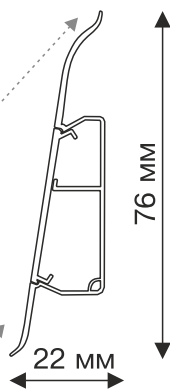

Современный высокий напольный плинтус прекрасно сочетается со всеми видами напольных покрытий. Позволяет решать все традиционные задачи: перекрытие швов между стенами и полом, механическая, пыль- и влагозащита. Является удобным инструментом для решения дизайнерских задач. Плинтус **Royal** незаменим при отделке современных офисных и жилых помещений класса "Люкс".





- Богатство оттенков и многообразие структурных рисунков.
- Обладает повышенной прочностью, устойчивостью к истиранию, воздействиям света и влаги.
- Абсолютно безопасный для здоровья, экологически чистый, не содержит свинец.
- Кабель-канал позволяет скрыть крепления и любую проводку.
- Мягкие края препятствуют проникновению пыли и влаги.



№206 Дуб графский

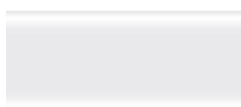

№210 Белый



№217 Дуб роял



№218 Старое дерево



№225 Орех Тасмания



№227 Дуб шервуд



№233 Орех кария



№242 Мербау



№248 Дуб лахта



№254 Бук



№258 Дуб кораца



№265 Вишня королевская



№266 Табакко



№270 Дуб светло-серый



№272 Дуб норд



№273 Дуб пражский



№275 Дуб петровский



№277 Вяз



№281 Дуб аризонский

Наименование	 шт. в коробке / шт. в пакете	Габариты упаковки
Пластиковый плинтус 2,5 м	24	 17,5 кг
Угол внутренний Угол наружный	400/2 400/2	 2,8 кг
Торцевик (заглушка)	200пар/1 пара (правая и левая)	 1,8 кг
Соединитель (переходник)	400/2	 1,9 кг

Rico color



ВЫСОКИЙ ПЛИНТУС из вспененного ПВХ под покраску

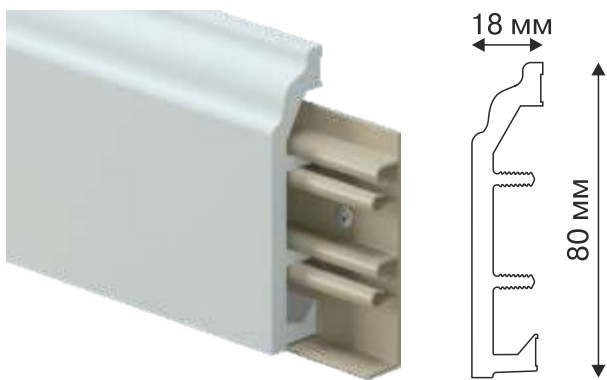

Плинтус **Rico Color** - универсальный высокий плинтус, который подходит для интерьеров совершенно разных стилевых направлений. Его отличительной особенностью является возможность окраски плинтуса, как до монтажа, так и после. На поверхность плинтуса хорошо ложится краска, т.к. он сделан из пористого материала (вспененный ПВХ). Устанавливать можно как с помощью монтажных клипс, так и просто на клей.

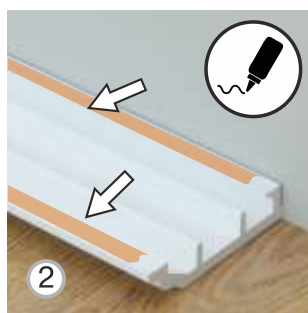
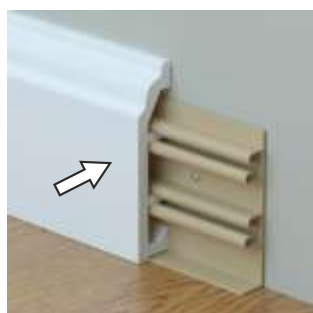

Используя плинтус **Rico Color** в интерьере, вы можете воплощать совершенно разные дизайнерские идеи. Неограниченная палитра красок позволяет выкрашивать плинтус в цвет стен или наоборот создавать яркие акценты в помещении. Благодаря своему пористому материалу плинтус идеально подходит для покраски. Для вспененного ПВХ рекомендуют использование следующих типов красок: ПВХ, акриловые, двухкомпонентные полиуретановые. Перед окрашиванием необходимо использовать грунтовку.



- Изящный профиль по стилю подходит как к современным интерьерам, так и к классическим.
- Плинтус имеет скрытое пространство для того, чтобы спрятать провода.
- Плинтус подходит для окрашивания, так же можно использовать без покраски (белый цвет).
- Простой монтаж и демонтаж.
- Специальные канавки для нанесения клея позволяют приклеивать плинтус к стене без монтажной планки и без сверления стен.
- Устойчив к механическим повреждениям, воздействиям влаги.

**ГРУНТОВКА
ДЛЯ ПЛИНТУСА
ПОД ПОКРАСКУ
стр. 81**

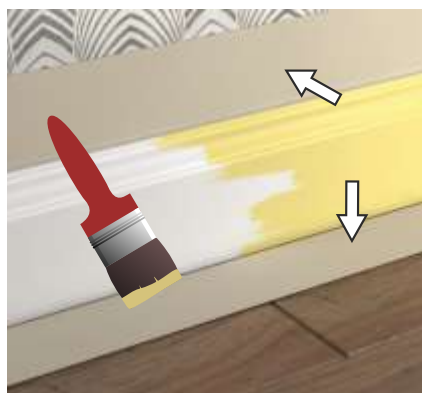

Наименование	шт. в коробке / шт. в пакете	Габариты упаковки
Плинтус 2,5 м	20	19 кг
Монтажная клипса	36/6	2,7 кг

Rico Carpet



НАПОЛЬНЫЙ ПЛИНТУС для ковролина



торцевая заглушка



внутренний уголок



наружный уголок

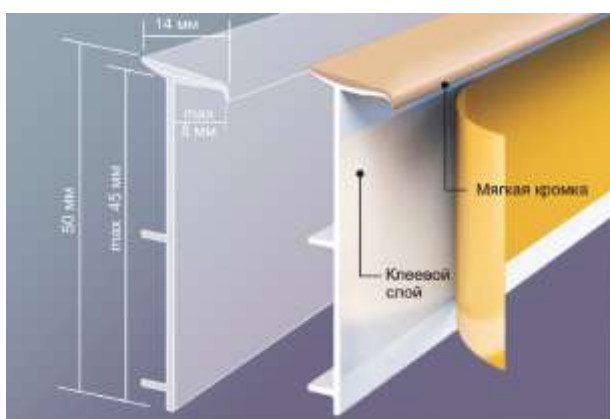

Rico Carpet - плинтус для ковролина, предназначенный для помещений с ковровым покрытием, будь то офисы, коммерческие центры, гостиницы, рестораны или помещения жилых домов. Особенностью данного плинтуса является то, что в качестве основного материала используется все тот же ковролин, что и на полу, а пластиковая основа крепится к стене и служит каркасом. Таким образом, плинтус является логическим продолжением пола и придает поверхности ухоженный и законченный вид.

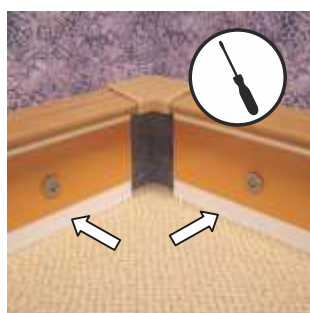
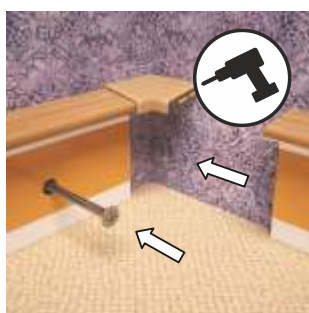



№506 Зеленый



№515 Черный



№517 Синий



№522 Темно-серый



№524 Серый

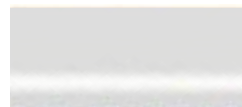

№529 Белый



№540 Орех



№542 Дуб



№544 Бук



№560 Махагон

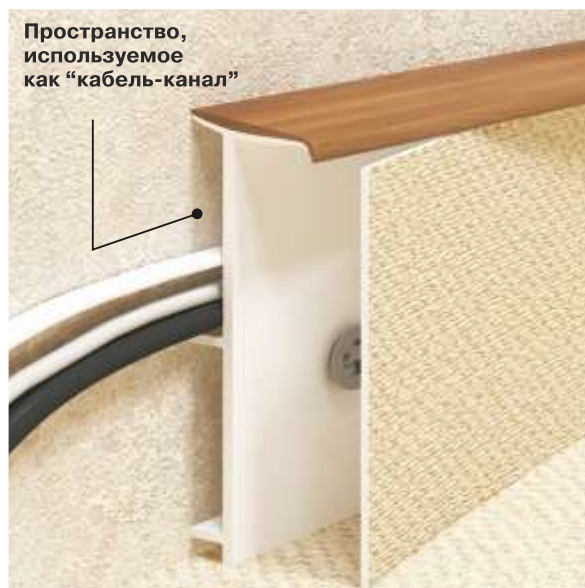

- Плинтус для ковровина изготавливается из жесткого ПВХ, что гарантирует его высокую износостойкость и полную безопасность для человека и окружающей среды.
- У плинтуса **Rico Carpet** присутствуют ребра жесткости. С ними изделие выглядит объемнее, а также появляется возможность спрятать внутри такого плинтуса тонкие провода.
- Простой и быстрый монтаж плинтуса не требует специальных навыков и занимает минимум времени.

Плинтус для ковровина можно также использовать и при отделке другими напольными материалами. Главное условие: толщина покрытия должна быть не более 8 мм. Использование плинтуса для ковровина с линолеумом, керамической плиткой или пробковым покрытием может быть более интересным решением, нежели использование классического напольного плинтуса.

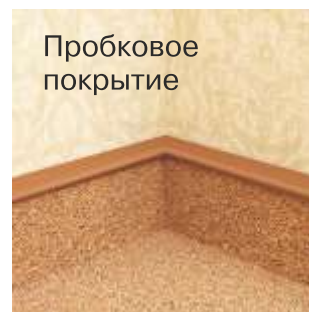
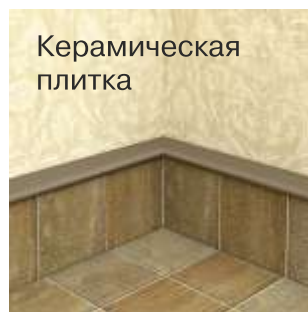

Наименование	 шт. в коробке / шт. в пакете	Габариты упаковки
Плинтус для ковровина 2,5 м	28	 10 кг
Уголок внутренний Уголок наружный Торцевик (заглушка)	500/10 500/10 500/10 пар	 2 кг



КАННЕЛЮРНЫЙ ПРОФИЛЬ

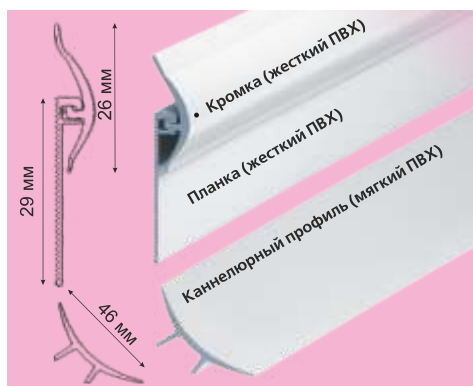

Rico Cannelure - каннелюрный профиль. Предназначен для линолеума. Применяется в случаях, когда необходимо закруглить края линолеума и завести их на стену. Он несет в себе двойную функцию. Во-первых эстетическую - закрывает зазор между стеной и полом, объединяя их, тем самым гармонизируя пространство. Во-вторых защитную, сохраняя стены при влажной и обычной уборке, а также защищая провода от механического воздействия, в случае, если они проложены под ним.

Данный вид плинтуса широко применяется в медицинских учреждениях и помещениях, где имеются высокие требования к чистоте.

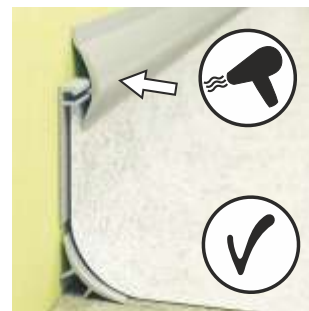
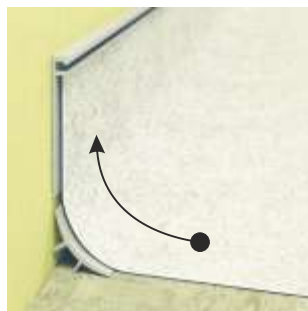

Монтаж:

1. Отметить карандашом высоту, на которую необходимо завести линолеум.
2. Выше отметки приклеить монтажный скотч, чтобы клей не попал на стену.
3. Нанести клей на всю высоту от пола до отметки и на пол вдоль стены (40-50 мм).
4. Приклеить по отметке на стену планку, предварительно нанеся на обратную сторону профиля клей.
5. Приклеить в угол примыкания стены и пола каннелюрный профиль.
Стыки плинтуса в углах помещения подрезаются под 45° с помощью стусла и пилы с мелкими зубьями.

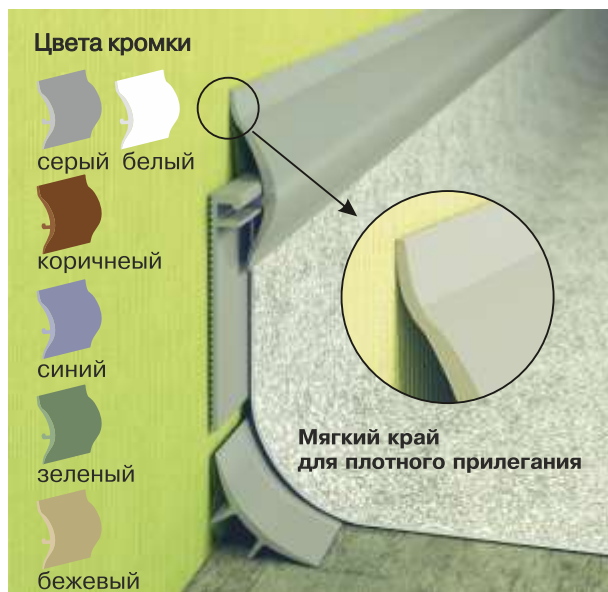

- Мягкие края на кромке дают возможность профилю плотно прилегать к плоскости стены, препятствуют проникновению пыли и влаги.
- Абсолютно безопасен для здоровья, экологически чистый, не содержит свинец.
- Устойчив к механическим воздействиям, 100% влагоустойчив.
- Возможность регулирования высоты заводимого напольного покрытия на стену.
- Цвет кромки плинтуса может быть изготовлен по вашему заказу.



Монтаж внутреннего угла:

1. Сделать надрез равный высоте, на которую необходимо завести линолеум.
2. Загнуть и уложить линолеум как показано на картинке.
3. Зафиксировать шов холодной сваркой или клеем.
4. Установить кромку профиля.

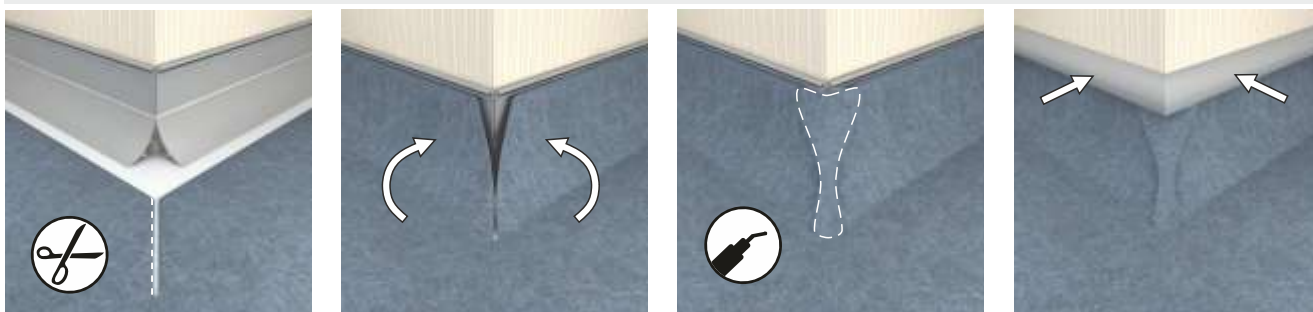

Монтаж внешнего угла:

1. Сделать надрез равный высоте, на которую необходимо завести линолеум.
2. Загнуть и уложить линолеум как показано на картинке.
3. Закрывать шов накладкой и зафиксировать холодной сваркой.
4. Установить кромку профиля.

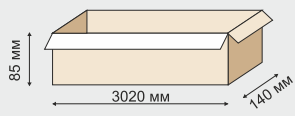
Наименование	 шт. в коробке	Габариты упаковки
Каннелюрный профиль 3 м	15	 13,7 кг



УГОЛ УНИВЕРСАЛЬНЫЙ 3D

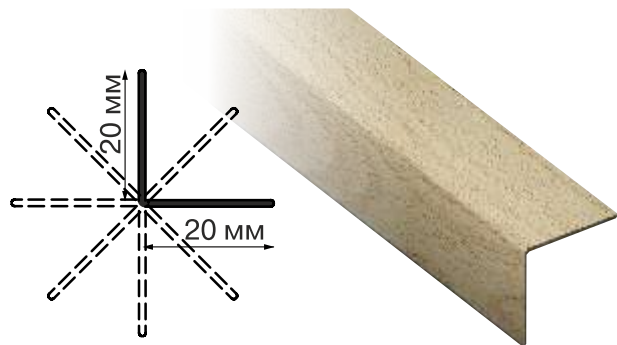

Угловой универсальный профиль - самостоятельный декоративный элемент для отделки стыков и примыканий. Профиль представляет собой полоску из мягкого эластичного материала, соединяющую две части угла. Можно использовать профиль как внутренний, так и как внешний, не придерживаясь ограничений стандартного угла 90°.





№101 Вишня

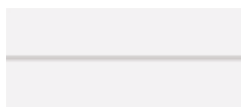

№110 Белый



№111 Бук темный

№112 ясень
серый№118 Орех
грецкий№120 Дуб
рустикальный№123 Дуб
золотистый№124 Дуб
янтарный№130 Бук
благородный№140 Вишня
виньола№155 Бук
натуральный№165 Дуб
коньячный





№176 Венге

№180 Дуб
античный

- Угол можно сделать более острым или тупым, в зависимости от планировки помещения.
- Цвет и рисунок полностью соответствует цветовой гамме плитуса **Rico Leo**.
- Различные варианты упаковки универсального углового профиля решают задачу сохранности при транспортировке и хранении.

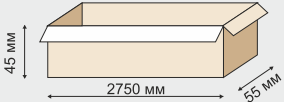
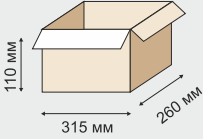
Для монтажа профиля используйте контактный клей для профилей из ПВХ.

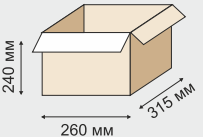
ВАЖНО! В случае отсутствия контактного клея, для придания эластичности универсального углового профиля необходимо использовать фен и закрепить угол малярной лентой до полной фиксации.

Наименование	 шт. в коробке	Габариты упаковки
Универсальный угловой профиль 2,7 м	50	 8 кг
Универсальный угловой профиль 3 м	18	 3,3 кг  100x40x100 мм
Универсальный угловой профиль 25 м	7	 9,5 кг  210x45x250 мм



УГОЛ С ТИСНЕНИЕМ 3D

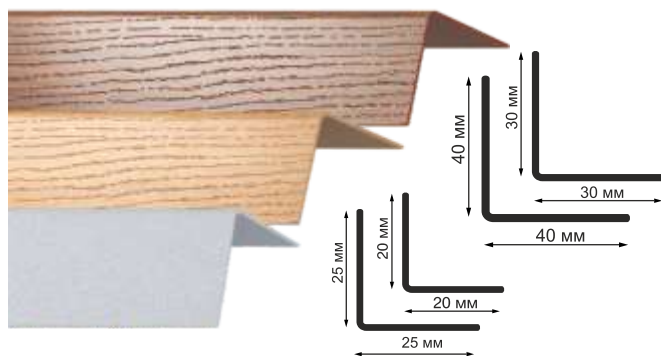

Уголок с тиснением на ощупь создает эффект «живой древесины». Предназначен для декоративной отделки и защиты внешних углов в помещениях. Он придает прочность и долговечность прямым углам при внутренней отделке помещений, отделке оконных и дверных откосов. Угловой профиль - идеальное решение для защиты настенных покрытий в помещениях с повышенной проходимостью.

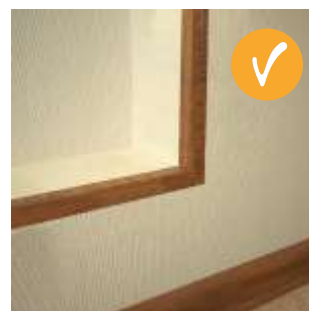
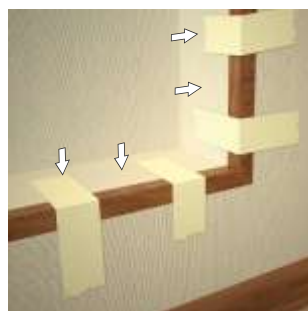



- Эксклюзивный товар, не имеющий аналогов.
- Визуальное оформление углов конструкции: их выпрямление и сглаживание.
- Скрытие панельных стыков.
- Защита откосов окон.
- Большой срок эксплуатации.
- Цвет и рисунок полностью соответствует цветовой гамме плитуса **Rico Leo**.
- Не требуют покраски и дополнительной обработки.
- Уголки не подвержены коррозии, легко моются.
- Качественные немецкие краски не стираются, не выгорают и не тускнеют со временем.
- Создают эффект «живой древесины» на ощупь.



Наименование

Уголок:
 20x20 мм 2,7 м
 25x25 мм 2,7 м
 30x30 мм 2,7 м
 40x40 мм 2,7 м



шт. в коробке

25

Габариты упаковки

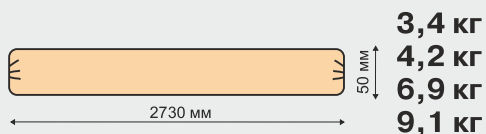



АРОЧНЫЙ ПРОФИЛЬ

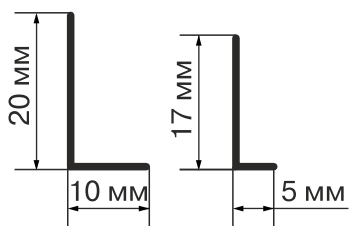

Арочный профиль представляет собой пластиковый уголок, который идеально подходит для отделки арочных конструкций, в которых есть плавные изгибы. Структура арочного профиля позволяет сгибать его до необходимого радиуса, что дает возможность использовать профиль при отделке таких интерьерных элементов, как оконные и дверные проемы арочного типа, скругленные ниши и радиусные многоуровневые потолки.

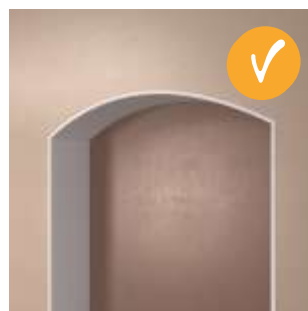
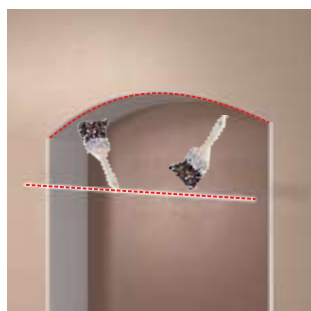



№101 Вишня



№103 Серый



№104 Шоколад



№110 Белый



№111 Бук темный



№112 Ясень
серый



№118 Орех
грецкий



№119 Бежевый



№120 Дуб
рустикальный



№123 Дуб
золотистый



№124 Дуб
янтарный



№130 Бук
благородный



№140 Вишня
виньола



№155 Бук
натуральный



№165 Дуб
коньячный



№176 Венге



№180 Дуб
античный

- Прочность и долговечность.
- Разнообразная цветовая палитра.
- Арочный профиль обладает небольшим весом, что позволяет снизить нагрузку на несущие конструкции.
- Большой срок эксплуатации.
- Простой монтаж.
- Не подвержен коррозии.

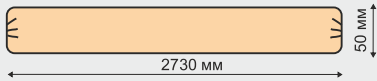
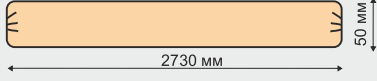
Наименование	 шт. в коробке	Габариты упаковки
Уголок 10x20 мм 2,7 м	50	 4,6 кг
Уголок 5x17 мм 2,7 м	50	 3,2 кг



ГАЛТЕЛЬ



торцевые заглушки



внутренние уголки



наружные уголки



Галтель - универсальный декоративный элемент, который используется для закрытия стыков между потолком и стеной, а также для оформления внутренних углов помещения. Галтель является прекрасным помощником для дизайнера. С его помощью специалист может реализовать самые неожиданные идеи. Галтель ненавязчиво обозначает аккуратность и четкость линий, что придает помещению законченный и стильный вид.



Белый ВН



Серебристый ВН

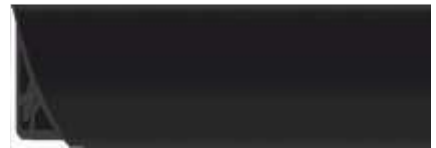

Черный ВН



Белый НР



Серебристый НР



Черный НР



- Галтель является прекрасным уплотнителем в месте соприкосновения стены с раковиной, ванной, столешницей на кухне. Мягкие края на галтели не только предотвратят проникновение влаги в место примыкания, но и сгладят неровности поверхностей.



- Галтель можно использовать в качестве потолочного плинтуса.

- Прекрасно сочетается со стеновыми панелями на основе МДФ и ПВХ, обоями и потолочной плиткой.



Галтель Rico moulding в черном и белом цветах выпускается с защитной прозрачной пленкой.

Во время установки пленка защитит поверхность от механических повреждений. После установки пленка легко снимается.

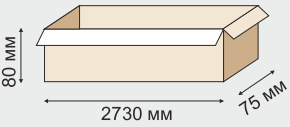
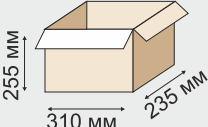
Наименование	 шт. в коробке /  шт. в пакете	Габариты упаковки
Галтель ВН 2,7 м Галтель НР 2,7 м	28	 6,9 кг 7,5 кг
Комплект фурнитуры (уголок внутренний, наружный, заглушка правая и левая)	400/4	 2,65 кг

RICO moulding



БОРДЮРЫ ДЛЯ ВАНН

Наша компания предлагает немаловажную и завершающую деталь для вашей ванной комнаты - **бордюры для ванн**.

Все профили изготавливаются из жесткого ПВХ и имеют эластичные края, которые плотно прилегают к поверхности стен и ванны. Пластиковые уплотнители для ванн защищают стыки от попадания влаги и, как следствие, от развития плесневых грибков.



Бордюр на плитку

Бордюр на плитку используется в том случае, когда стена уже облицована плиткой. К этому профилю изготавливается комплект фурнитуры, включающий в себя 2 внутренних угла и пару торцевых заглушек.

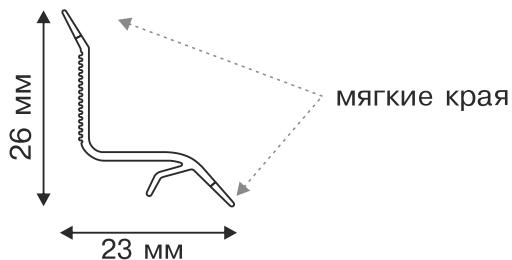

Бордюр под плитку

Бордюр для ванны устанавливается в процессе укладки кафеля, т.к. плитка кладется поверх профиля.

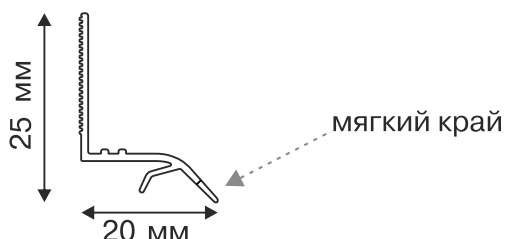

Бордюр для ванн и столешниц

Данный бордюр идеально подходит как для ванн, так и для кухонных столешниц. Продолговатая нижняя часть крепится в стык между стеной и торцом ванны или столешницы. К этому профилю изготавливается комплект фурнитуры, включающий в себя 1 внутренний угол, 1 наружный угол и пару торцевых заглушек.

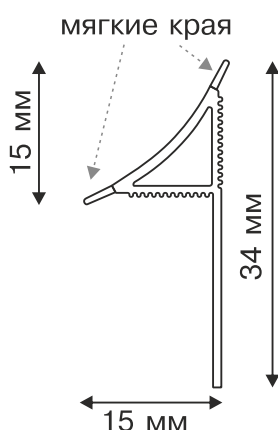

Наименование	шт. в коробке / шт. в пакете	Габариты упаковки
Бордюр на плитку	20	
Бордюр под плитку	24	
Бордюр для ванн и столешниц	24	
Фурнитура для бордюра на плитку (комплект - 2 внутренних угла и 2 заглушки)	250 комплектов/4	



ГАЛТЕЛЬ из вспененного ПВХ

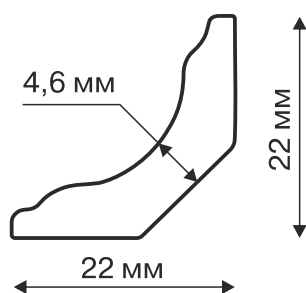

Галтель из вспененного ПВХ является декоративным отделочным профилем. Она служит для прикрытия возможных щелей, будь то стык между ванной и стеной, место примыкания столешницы к стене или угол между потолком и стенами. Сфера применения профиля достаточно широка. Фиксация галтели производится с помощью монтажного клея или на «жидкие гвозди».



№610 Белый



№614 Клен
высокогорный



№623 Дуб
золотистый



№632 Дикая
вишня



№638 Бук
розовый



№640 Вишня
виньола



№652 Дуб
скандинавский



№655 Бук
натуральный



№670 Дуб
Венеция

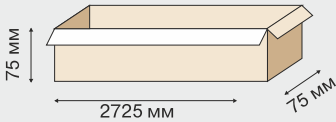

№699 Дуб
елисеевский

Наименование	 шт. в коробке	Габариты упаковки
Галтель 22x22 мм 2,7 м	20	 5,1 кг



ШТАПИК из вспененного ПВХ

Штапик из вспененного ПВХ - это декоративный профиль, имеющий широкую сферу применения. Он может использоваться в качестве мебельного или оконного канта. Также штапиком можно перекрывать места соединения стен и потолка, стыки стеновых панелей, фиксировать стекла в оконных рамах и филленках дверей. Монтаж профиля осуществляется с помощью контактного клея или на «жидкие гвозди».

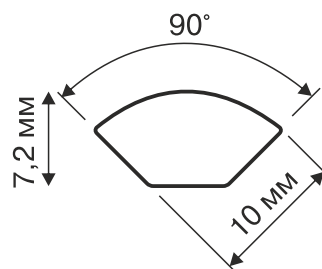

№610 Белый



№614 Клен высокогорный



№623 Дуб золотистый



№632 Дикая вишня



№638 Бук розовый



№640 Вишня виньола



№652 Дуб скандинавский



№655 Бук натуральный



№670 Дуб Венеция



№699 Дуб елисеевский

Наименование



шт. в коробке

Габариты упаковки

Штапик 10x10 мм 2,7м

25

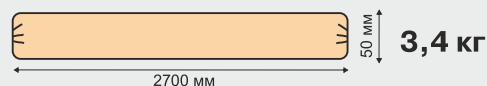

3,4 кг



БОРДЮР-НАЛИЧНИК



торцевая
заглушка



внутренний
угол

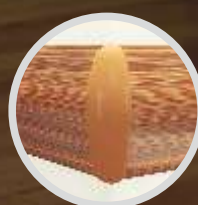

наружный
угол

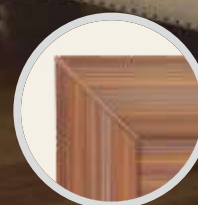

переходник
под 45°

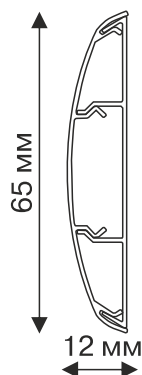

Бордюр применяется как накладка на стену, которая защищает стеновое покрытие от повреждения спинками стульев в учреждениях с большим числом посетителей. Также профиль можно использовать как наличник, создавая декоративное оформление на дверях, окнах и нишах. Он скроет погрешности монтажа, прикрывая щели между стеной и дверной коробкой. В бордюре можно скрыть провода, для этого внутри имеется кабель-канал.

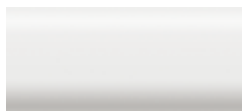

№310 Белый

№326 Фруктовое
дерево

№342 Серый



№352 Бук



№355 Черешня

№368 Дуб
рустикальный

№373 Дуб

№384 Орех
итальянский

- Соединительная фурнитура позволяет пропускать через нее кабель по бордюру-наличнику.
- Фурнитура в точности повторяет профиль наличника в поперечном сечении, что дает плотное прилегание элементов, не оставляя зазоров между наличником и фурнитурой.
- Бордюры позволяют находить интересные решения для отделки стен в любых помещениях, визуально разделяют стену, создавая новые пропорции, увеличивая и подчеркивая элементы интерьера, помогают комбинировать цвета обоев или сочетать различные декоративные стеновые материалы.

Наименование	 шт. в коробке	Габариты упаковки
Наличник-бордюр 2,2 м	20	 11 кг
Переходник под 45°	48/2	  0,8 кг
Угол наружный	48/1	  0,6 кг
Заглушка	48/1	  0,6 кг
Угол внутренний	48/1	  0,6 кг

Rico Flex



ГИБКИЙ НАПОЛЬНЫЙ ПРОФИЛЬ

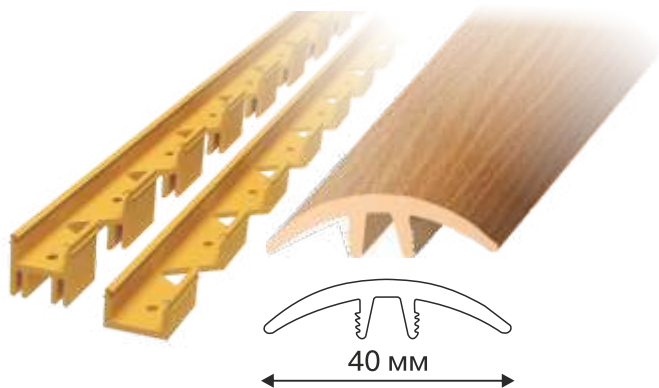

Гибкий напольный профиль **Rico Flex** - представляет собой пластиковый порог, который изготовлен из однородного термопластика и может принимать практически любую форму. Он замаскирует швы и зазоры, скроет мелкие погрешности отделки или же станет ярким визуальным акцентом при функциональном зонировании помещения.

Гибкий напольный профиль Rico Flex может использоваться:

1. Как стыкоперекрывающий профиль (прямой) предназначен для декорирования прямолинейных стыковочных швов, расположенных на одном уровне.

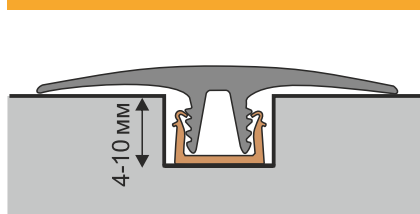

2. Как стыкоперекрывающий профиль (выравнивающий) помогает соединить участки пола, имеющие разную высоту (перепады до 12 мм.)

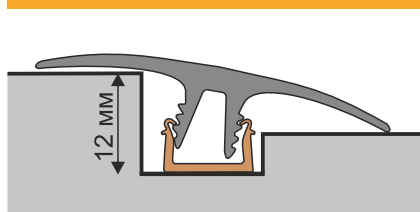

3. В роли гибкого плинтуса профиль используется при заделке швов округлой формы, например для оформления колонн.

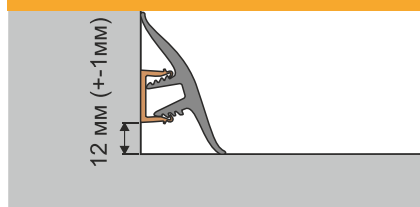

4. Как стыкоперекрывающий профиль (прямой) предназначен для декорирования прямолинейных стыковочных швов, расположенных на одном уровне (11-17 мм.)

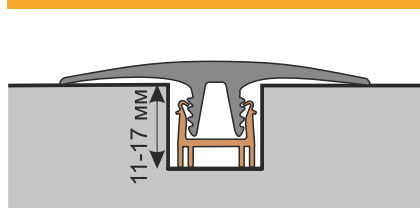

5. Как стыкоперекрывающий профиль (выравнивающий) помогает соединить участки пола, имеющие разную высоту (перепады от 6 до 18 мм.)

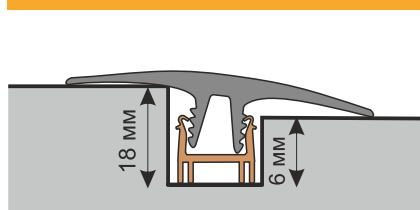

Монтаж

1. На подготовленной поверхности, например, на бетонном полу, отметить желаемую линию для укладки (обязательно соблюдать совместимый радиус изгиба).
2. Осуществить установку крепежного профиля с помощью дрели и шурупов. В случае использования пола с подогревом применяйте монтажный клей.
3. При укладке «плавающего пола» необходимо соблюдать требуемое технологическое расстояние в 5 мм от монтажного профиля.
4. После того, как напольное покрытие уложено, вдавите гибкий профиль в крепежный профиль.
5. Если надо сделать радиус менее 60 см, то необходимо положить гибкий профиль перед укладкой в горячую воду (50-70 °C) и оставить примерно на 15 минут.



ВНИМАНИЕ!

Обрезайте профиль точно до необходимой длины только после остывания до комнатной температуры. Происходит температурная усадка материала.



При укладке поместите в **горячую** воду **50-70°C**



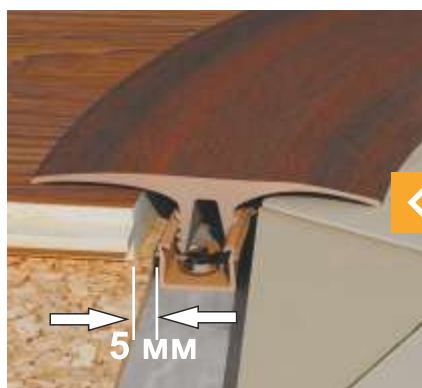

- Легкость монтажа и невысокая стоимость профиля **Rico Flex** позволит любому владельцу квартиры использовать его для оформления стыка между различными видами напольных покрытий.
- Широкая цветовая гамма.
- Срок службы и износоустойчивость выше, чем у изделий других производителей.
- Легко может быть уложен при комнатной температуре.
- Радиус изгиба до 60 см в холодном и до 30 см в нагретом состоянии.
- Подходит для неровных полов.
- Легко нарезается под необходимый размер.

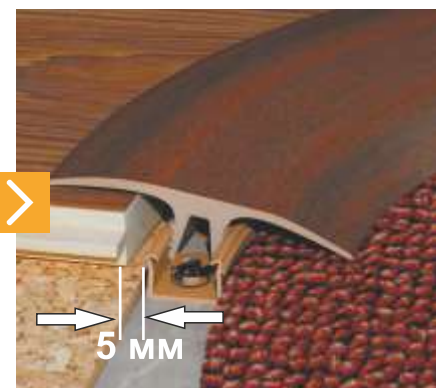

При отделке стыка между ламинатом и другими поверхностями необходимо оставлять технологический зазор, который позволит материалу немного расширяться во время эксплуатации.

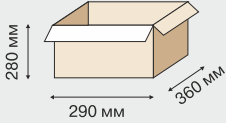

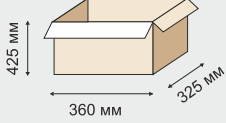

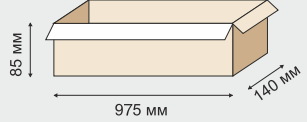
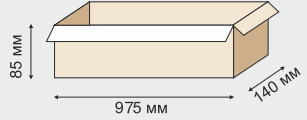
Наименование	 шт. в коробке	Габариты упаковки
Гибкий напольный профиль 3,0 м	6	 5,5 кг  270x45x325 мм
Гибкий напольный профиль 6,0 м	6	 9,6 кг  350x45x410 мм
Монтажная планка (0-12 мм) 0,95 м	74	 2,7 кг
Монтажная планка (6-18 мм) 0,95 м	42	 2,9 кг

RicoSafe Step



УНИВЕРСАЛЬНЫЙ АНТИСКОЛЬЗЯЩИЙ ПРОФИЛЬ

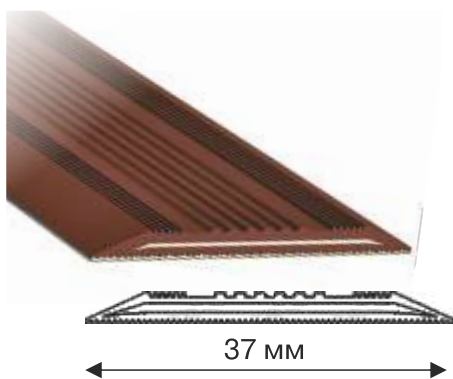

Антискользящий самоклеящийся профиль **Rico Safe Step** повышает уровень безопасности в зданиях и на улице, предотвращая несчастные случаи в местах потенциальной опасности - ступеньки, эстакады, мостики, подножки, душевые комнаты и т.д., везде, где есть вероятность поскользнуться. Установка антискользящего профиля - это удобный и надежный способ избежать падений и травм при ходьбе по скользким поверхностям. Мы предлагаем антискользящий профиль для внутреннего и для наружного применения.

Rico Safe Step для внутреннего и наружного применения /материал полиуретан/

-40°C ... +70°C

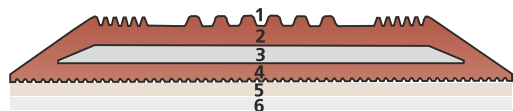

1. Самоочищающиеся эластичные продольные канавки, предназначенные для эксплуатации при температуре от -40°C до +70°C.
2. Полиуретан, антискользящий эластомер.
3. Каркас из жесткого ПВХ.
4. Демпфирующий слой из полиуретана для улучшения адгезии.
5. Водостойкий каучуковый клей с высокой адгезией.
6. Защитная монтажная пленка.

Свойства полиуретана характеризуются высокими физико-механическими характеристиками, недоступными для изделий из резины: большой диапазон твердости, эластичности, низкая истираемость, высокая прочность, высокое сопротивление деформациям, масло- и бензостойкость, кислотостойкость, температурный интервал от -60°C до +90°C.



- Края антискользящего профиля не загибаются.
- Устойчив к ультрафиолету и воздействию агрессивных сред.
- Простая установка: отклеить защитный слой и приложить на сухую и чистую от грязи и жира поверхность.





■ Особое значение установка антискользящего профиля имеет в зданиях с высокой интенсивностью движения людей, например, в магазинах, банках, торговых центрах и медучреждениях.

■ Дождь, лед или просто влажная уборка делают ступени на входе в здание скользкими и опасными. Также вода, принесенная с улицы, делает скользкими лестничные пролеты внутри зданий, если на них не установлено противоскользящее покрытие.

■ Достаточно отделить от клеевой поверхности профиля защитную пленку и **Rico Safe Step** готов к приклеиванию. В качестве клея используется морозостойчивый, высокопрочный, водостойкий, герметизирующий химический состав.





Антискользящий профиль **Rico Safe Step** надежно фиксирует подошву обуви и исключает опасность того, что человек поскользнется. Эффективность противоскользящего профиля достигнута благодаря упругости полиуретана - при контакте ноги с профилем, канавки прогибаются и наледь ломается, проявляется эффект самоочистки профиля от наледи.



Белый

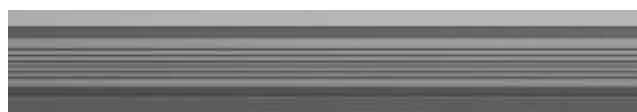

Серый



Черный



Бежевый



Коричневый

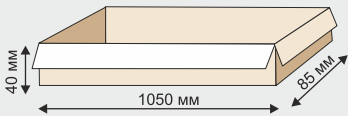

Красно-коричневый

Наименование	 шт. в коробке	Габариты упаковки
Антискользящий профиль 1,0 м	12	 1,95 кг





ВСТАВКА для светодиодной ленты

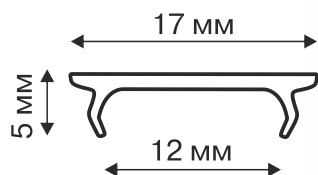

Если вы хотите сделать оригинальную подсветку пола в помещении, то вряд ли вы найдете более удобный и простой способ, чем использование плинтуса с установленной внутри светодиодной лентой. В качестве заглушки используется матовая пластиковая вставка. Она устанавливается в кабель-канал плинтуса с шириной паза 15 мм. Идеально подходит к плинтусу **Rico** и **Rico Leo**.





- Удобный инструмент для решения дизайнерских задач в таких помещениях как: кафе, рестораны, ночные клубы, гостиницы, выставочные пространства, а так же в частных жилых интерьерах.
- Быстрый и удобный монтаж, не требует дополнительных инструментов (вставка просто помещается в паз плинтуса и защелкивается).
- Подходит для использования с плинтусами серии **Rico** и **Rico Leo**.
- Профиль устойчив к механическим воздействиям.

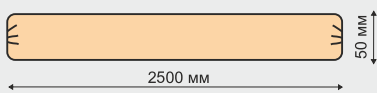

Наименование	 шт. в коробке	Габариты упаковки
Вставка 5x17 мм 2,5 м	30	 2,9 кг



УНИВЕРСАЛЬНЫЙ УПЛОТНИТЕЛЬНЫЙ ПРОФИЛЬ

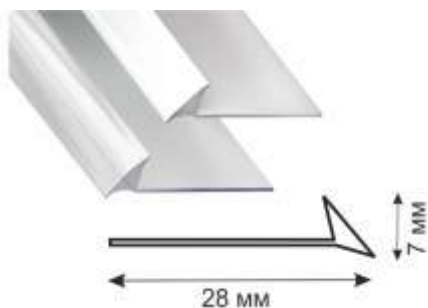

Для придания кухне законченного гармоничного вида применяется плинтус для столешниц. Он может выступать в роли кухонного плинтуса и уплотнителя между холодильником и столешницей, стеной и столешницей. Также используется в качестве герметика в месте установки раковины. Гибкость профиля и его эксклюзивная форма позволяют устанавливать изделие для уплотнения откосов окон.



- Многофункциональный уплотнительный профиль идеален для кухни, ванн, душевых кабин, раковин и окон.
- Благодаря гибкой форме профиля, возможно использование продукта как для угловых, так и для криволинейных поверхностей.
- Профиль производится из сантехнического жесткого эластичного ПВХ, изделие не растягивается и не желтеет со временем, сохраняя идеальную прозрачность и белый цвет.

Наименование

Универсальный уплотнительный профиль 3,2 м



шт. в коробке

7

Габариты упаковки

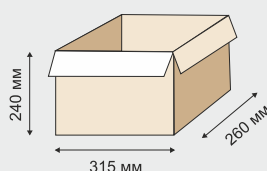

2,5 кг



210x45x250 мм

0,33 кг



УПЛОТНИТЕЛЬ ДЛЯ ЦОКОЛЯ

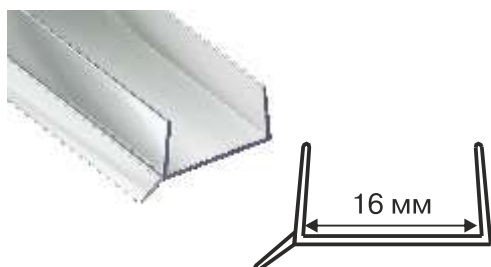

Для завершения внешнего вида нижних кухонных модулей и для предотвращения попаданий загрязнений и воды под них используется цоколь. Кухонный цоколь прикрывает цокольные опоры, на которых стоит модуль, а уплотнитель в нижней части используется для плотного прилегания к полу и защиты от грязи пространства под кухонными шкафами, для защиты необработанного края ДСП.



- Прозрачный уплотнитель подходит для любого цвета цоколя.
- Подходит для цокольных опор шкафов-купе и другой корпусной мебели.
- Препятствует попаданию пыли под мебель.

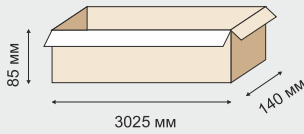

Наименование	 шт. в коробке	Габариты упаковки
Цокольный профиль 3 м	72	 9,5 кг



КУХОННЫЙ ПЛИНТУС



торцевая заглушка



наружный угол



внутренний угол



мягкий, эластичный край

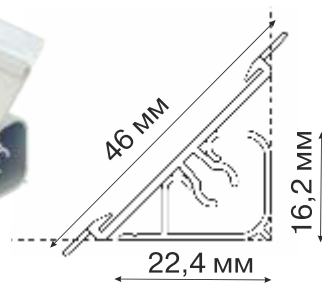

Кухонный плинтус предназначен для придания кухне законченного гармоничного внешнего вида, а также для защиты мебели от воды и загрязнений. Плинтус состоит из монтажной планки, крепящейся к столешнице и декоративной верхней части, которая защелкивается сверху. Внутри такого кухонного плинтуса могут быть проложены провода.

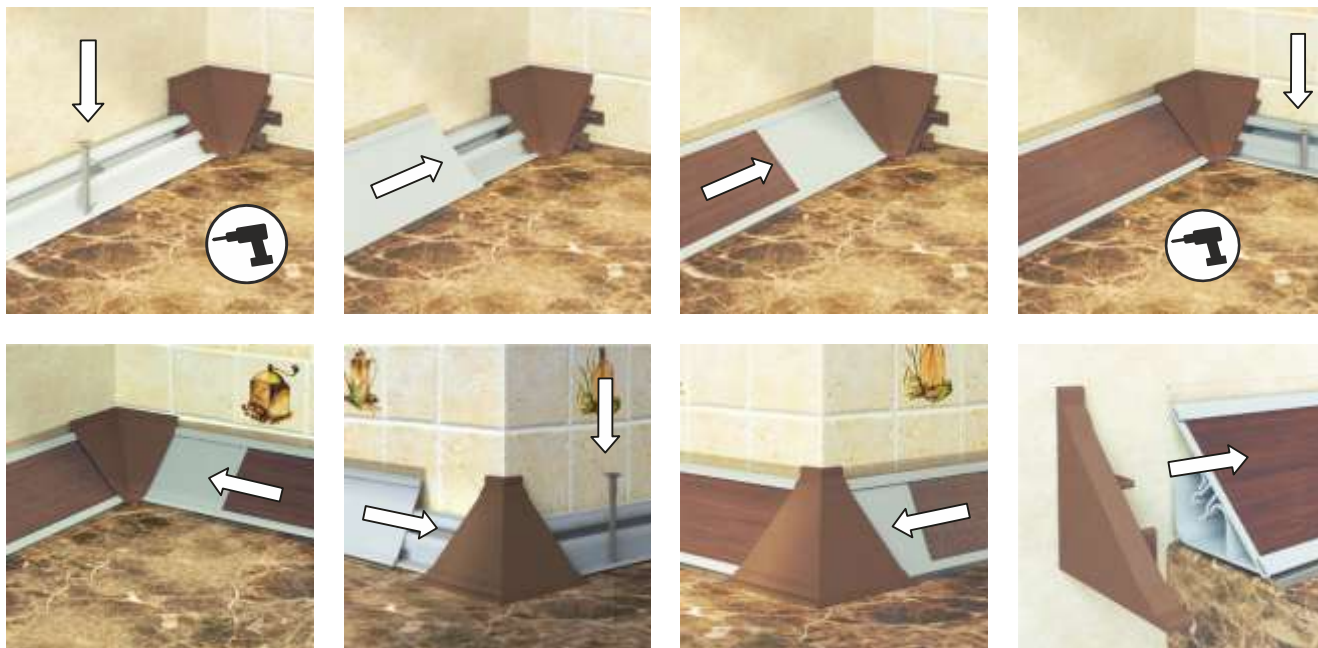

- Плинтус скрывает стык столешницы со стеной и возможные щели, предотвращает попадание загрязнений за кухонную столешницу.
- Плинтус является важной деталью в общем дизайне кухни, поэтому красивый и качественный кухонный плинтус всегда будет выигрышно смотреться и подчеркнет индивидуальность кухни.
- Благодаря силиконовому эластичному краю, который плотно прилегает к поверхности, плинтус полностью соответствует требованиям влагостойкости и герметичности.



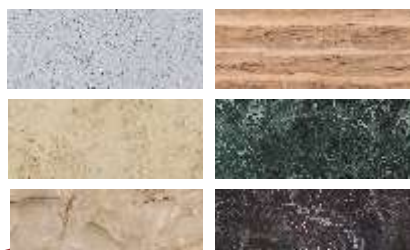

ВСТАВКА В КУХОННЫЙ ПЛИНТУС



любой цвет под заказ



Доступные цвета фурнитуры:

- серый 
- бежевый 
- коричневый 
- белый 
- черный 

Влагостойкая вставка в кухонный плинтус. Устойчивая к истираниям и необразивным чистящим средствам.

Материал вставки: полипропилен.

Профиль поставляется без отделочной кромки.

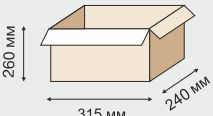
Наименование	 шт. в коробке /  шт. в пакете	Габариты упаковки
Кухонный плинтус 3,05 м	35	 20 кг
Комплект фурнитуры (уголок внутренний, наружный, заглушка правая и левая)	100/4	 1,6 кг

RICO floor board



БЫСТРЫЙ
МОНТАЖ!



САМОКЛЕЯЩИЙСЯ НАПОЛЬНЫЙ ПОРОГ

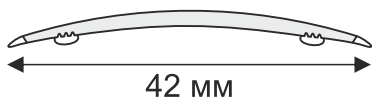

Самоклеящийся напольный порог **Rico floor board** позволяет быстро и эффективно оформить стык между разными напольными покрытиями (в основном в дверном или арочном проеме), тем самым объединив их. Порог представляет собой планку ПВХ с мягкими, эластичными, абсолютно прозрачными краями. Мягкий край обеспечивает настолько плотное прилегание порога к полу, что препятствует подтеканию жидкости и проникновению пыли и грязи под порог. При этом мягкий прозрачный край остается абсолютно незаметен, порог выглядит аккуратно и закончено.





№514 Клен высокогорный



№520 Дуб рустикальный



№530 Бук благородный



№535 Дуб лионский



№543 Дуб луаре



№553 Орех бразильский



№555 Бук натуральный



№568 Дуб Тасмания



№579 Дуб восточный



№597 Черный палисандр



Практичный



С тиснением (эффект натурального дерева)



■ Порог может приклеиваться к гладким напольным покрытиям: линолеум, кафельная плитка или глазурированный керамогранит, пробковое покрытие с нанесением лака, паркетная доска или ламинат, полимерная плитка. С такими поверхностями мягкий край работает эффективнее.

■ Для установки не нужны специальные инструменты.

Наименование



шт. в коробке

Габариты упаковки

Самоклеящийся порог 0,9 м

12

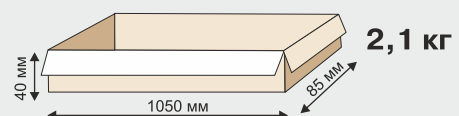



АЛЮМИНИЕВЫЙ ПЛИНТУС



Плинтусы, изготовленные **из анодированного алюминия**, имеют ряд неоспоримых преимуществ по отношению к ПВХ плинтусам. Главными плюсами являются: презентабельный внешний вид, долговечность, устойчивость к воздействию агрессивных сред и простота монтажа. Алюминиевый плинтус не требует особого ухода и отлично подходит к керамической плитке, ковровину, линолеуму и другим напольным покрытиям. Алюминиевые профили идеально вписываются в интерьер премиум, хай-тек, модерн или минимализм и предназначены для отделки жилых, офисных и других общественных помещений.

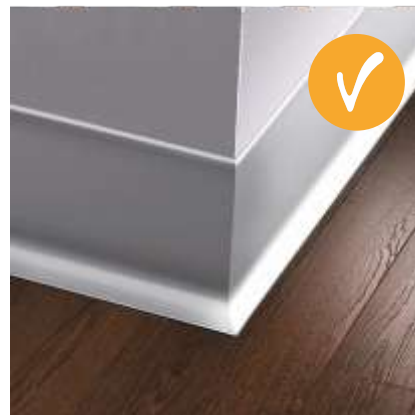
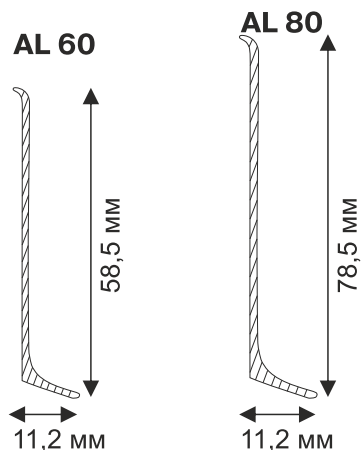



Анод Серебро



Анод Шампань



Анод Черный



Алюминиевый плинтус представляет собой пристеночный профиль из алюминия с матовым анодированным покрытием, предохраняющим его от случайных царапин. Алюминиевый плинтус выпускается в двух вариациях: с клеевой основой и без.

Монтаж:

■ Плинтус на клеевой основе.

Достаточно просто удалить защитную пленку с обратной стороны и аккуратно прижать плинтус к стене, предварительно тщательно зачистив её поверхность.

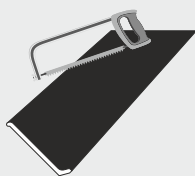

Отрезать плинтус необходимой длины. Разметить место установки плинтуса. Подходящая температура для приклеивания от +10 до +35°C.

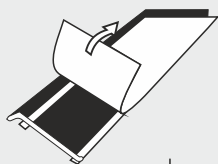

Необходимо обезжирить поверхность в месте установки плинтуса. Отклеить защитную бумагу с плинтуса.

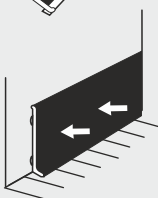

Приложить плинтус к месту установки и плотно прижать к стене по всей длине. Внутренние и наружные стыки плинтуса монтируются в «запил» под 45 градусов.

■ Плинтус без клеевой основы.

Необходимо нанести на внутреннюю поверхность две дорожки быстросохнущего монтажного клея (жидких гвоздей) шириной 3-5 мм на расстоянии 1 см от верхнего и нижнего краев плинтуса. Затем прижать плинтус к зачищенной стене с помощью длинного правила.

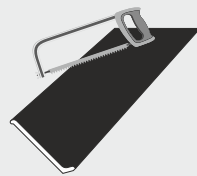

Отрезать плинтус необходимой длины. Разметить место установки плинтуса. Подходящая температура для приклеивания от +10 до +35°C.

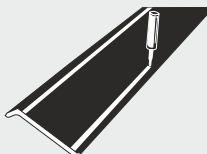

Очистить поверхность в месте установки плинтуса. Нанести монтажный клей на заднюю поверхность плинтуса.

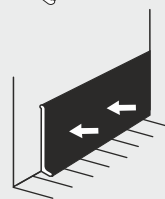

Приложить плинтус к месту установки и плотно прижать к стене по всей длине. Внутренние и наружные стыки плинтуса монтируются в «запил» под 45 градусов.

Наименование



шт. в коробке

Габариты упаковки

С клеевой основой:

Плинтус AL60 2,5 м

Плинтус AL80 2,5 м

12

12

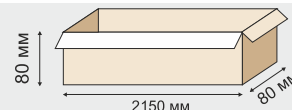

6,1 кг

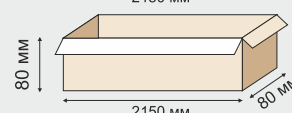

8 кг

Без клеевой основы:

Плинтус AL60 2,5 м

Плинтус AL80 2,5 м

10

10

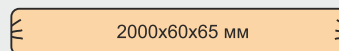

5 кг

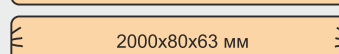

6,5 кг

SmartProfile Toive



ПЛИНТУС TOIVE с кабель-каналом



переходник



торцевая
заглушка



внутренний
уголок



наружный
уголок

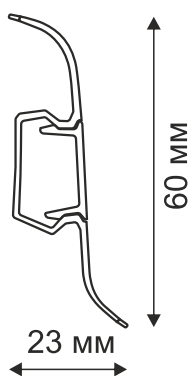

Toive - это ПВХ плинтус, изготовленный по бессвинцовой технологии, с возможностью монтажа проводов без нарушения эстетики ваших помещений.

Профиль состоит из двух частей, базовой планки и маскирующего элемента (кабель-канал). Конструкция позволяет скрыть крепеж плинтуса и кабели (телефон, TV-антенна, удлинитель и т.д.), проложенные вдоль стен. Маскирующий элемент позволяет производить замену проводки без демонтажа самого изделия.

Благодаря своим уникальным свойствам, ПВХ является химически инертным и долговечным, что делает его незаменимым в различных видах отделки.

Производитель SmartProfile использует в составе своей продукции исключительно КАЛЬЦИЙ-ЦИНК (CaZn). Этот стабилизатор признан самым экологичным и отвечает мировым стандартам производства изделий из ПВХ, так как производство продукции из ПВХ с использованием свинца запрещено.



F084 Friskan



F105 Aikinlampi



F163 Aitjärvi



F208 Degersjö



F189 Gloet



F135 Gropen



F101 Mutajärvet



F107 Irkku



F108 Lagnan



F104 Lajunjärvi



F157 Fiskevatn



F106 Naatjärvi



F200 Narsjön



F109 Nampajärvi



Fr174 Laihia



Строгое сочетание
цветовой гаммы
фурнитуры с
плинтусом.

- Плинтус изготовлен по технологии Pb Free (без свинца).
- Мягкие края плинтуса пластичны и долговечны.
- Скрытый кабель-канал оптимального размера.
- Стыковочные элементы в цвет плинтуса.
- Светостойкие краски. Устойчивость к истиранию и сохранение цвета.
- Цветовая гамма подобрана под наиболее популярные декоры напольных покрытий.

Монтаж



Наименование



Габариты упаковки

Плинтус Toive 2,5 м

40

2530x195x145 мм

16,5 кг

Угол внутренний
Угол наружный
Торцевик (заглушка)
Соединитель (переходник)

200/2
200/2
250/1 пара
250/2

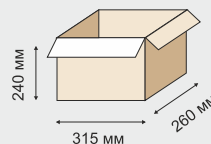

2 кг

SmartProfile Color



ПЛИНТУС МДФ Декорированный

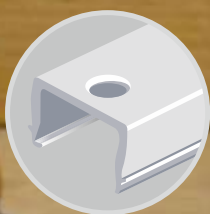

монтажная
планка

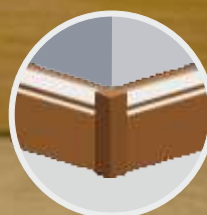

соединительный
элемент



Основой для плинтусов **SmartProfile Color** является высококачественный МДФ, который окутывается финиш-пленкой с текстурой дерева. Палитра декоров плинтуса позволяет использовать его с различными напольными покрытиями.

МДФ — однородный, прочный и экологически чистый материал, который изготавливается по самым современным технологиям, отвечающим требованиям серии европейских стандартов E1 в области деревообработки. Материал МДФ считается одним из самых гигиеничных элементов отделки за счет покрытия лицевой части меламином. Меламин отлично справляется с защитой от влаги и загрязнений, а также он устойчив к воздействию ультрафиолета и не притягивает к себе пыль.

Для установки плинтуса МДФ используется скрытый крепеж (монтажная планка), который обеспечивает возможность многократного монтажа и демонтажа профилей.





Для стыковки профилей и избежания неровных косых срезов в углах предусмотрены специальные стыковочные элементы (столбики). Они крепятся на клей на внутренних и внешних углах, либо используются как окончание профиля. В результате отделка не только практична, но и имеет аккуратный внешний вид. Столбики выпускаются в той же цветовой гамме, что и плинтус.

При монтаже столбиков категорически запрещается использовать клеи, содержащие следующие растворители: толуол, ацетон, уайт-спирит, ксилол, метиловый спирт, этанол, бензол и их аналоги. Использование данных клеев приводит к повреждению изделий!



Монтаж:

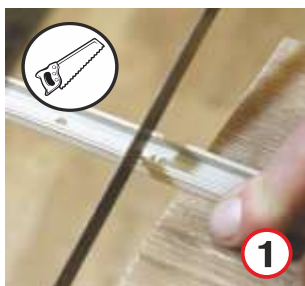

1

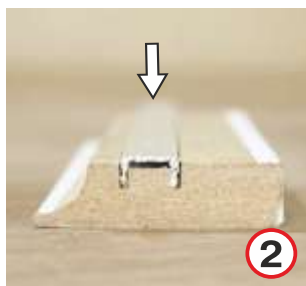

2



3

**ШТРИХ
РЕСТАВРАЦИОННЫЙ**
подходит для
изделий
из МДФ



стр. 86



4



5



6

**МАРКЕР
ВЕНТИЛЬНЫЙ
РЕСТАВРАЦИОННЫЙ**
подходит для
изделий
из МДФ



стр. 86

Виды профилей и транспортная упаковка на стр. 56

SmartProfile Color



ПЛИНТУС МДФ Декорированный Premium



монтажная
планка



соединительный
элемент



Декорированный плинтус **SmartProfile Color Premium** окутывается уникальной финиш-пленкой, окрашенной в несколько цветов. Плинтус Premium сочетает в себе удобство и качество стандартных профилей из МДФ, а его неповторимая текстура с выпуклым тиснением гармонично сочетается с текстурированными покрытиями стен.

Широкая гамма декоров позволяет преобразить любую обстановку и привнести в нее как изысканный аристократический шик, так и современный элемент отделки.

Для установки плинтуса МДФ используется скрытый крепеж (монтажная планка), который обеспечивает возможность многократного монтажа и демонтажа профилей.





Абаш



Американский орех



Береза



Дуб браш



Дуб вилидж



Дуб канадский



Ель сибирская



Золото 1



Золото 2



Ироко



Ироко серебристый



Кедр гималайский



Клён европейский



Липа



Ольха белая



Патерна



Серебро



Сильвер



Тали



Ясень антрацит



Ясень бренди



Ясень латте



Для стыковки профилей и избежания неровных косых срезов в углах предусмотрены специальные стыковочные элементы (столбики). Они крепятся на клей на внутренних и внешних углах, либо используются как окончание профиля. В результате отделка не только практична, но и имеет аккуратный внешний вид. Столбики выпускаются в той же цветовой гамме, что и плинтус.

При монтаже столбиков категорически запрещается использовать клеи, содержащие следующие растворители: толуол, ацетон, уайт-спирит, ксилол, метиловый спирт, этанол, бензол и их аналоги.

Использование данных клеев приводит к повреждению изделий!

Монтаж:

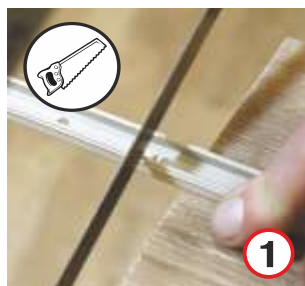

1

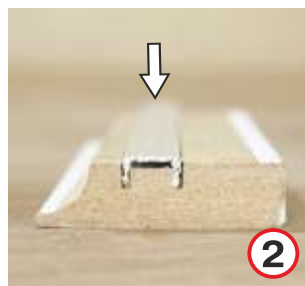

2



3



4



5



6

**ШТРИХ
РЕСТАВРАЦИОННЫЙ**
подходит для
изделий
из МДФ

стр. 86



**МАРКЕР
ВЕНТИЛЬНЫЙ
РЕСТАВРАЦИОННЫЙ**
подходит для
изделий
из МДФ

стр. 86



Виды профилей и транспортная упаковка на стр. 56

Профили и размеры SmartProfile Color Декорированный и Premium (плинтус с 52 по 55 страницы)

Декоры доступны в любом виде профилей.

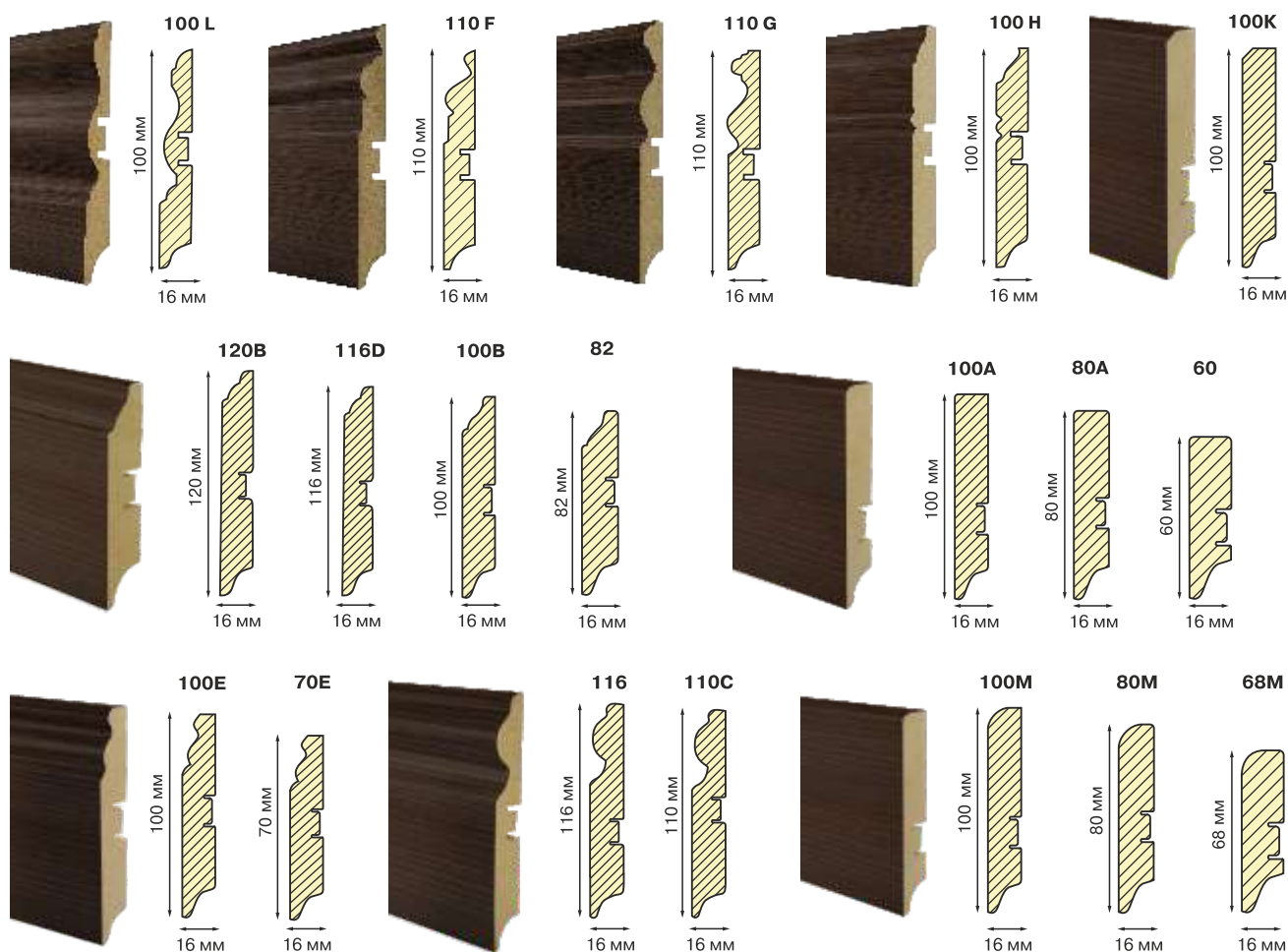

Наименование



шт. в коробке

Габариты упаковки

Плинтус SP Color 100H, 100K 2,4 м	10	2420x175x110 мм	22 кг
Плинтус SP Color 100L, 100M 2,4 м	10	2420x175x110 мм	22 кг
Плинтус SP Color 110F, 110G 2,4 м	10	2420x175x130 мм	26,5 кг
Плинтус SP Color 100A, 100B, 100E 2,4 м	10	2420x170x103 мм	26 кг
Плинтус SP Color 116, 116D 2,4 м	10	2420x170x122 мм	29 кг
Плинтус SP Color 70E, 68M 2,4 м	10	2420x170x87 мм	17,5 кг
Плинтус SP Color 60 2,4 м	20	2420x170x122 мм	29,6 кг
Плинтус SP Color 120B 2,4 м	10	2420x170x122 мм	30,5 кг
Плинтус SP Color 110C 2,4 м	10	2420x170x122 мм	28 кг
Плинтус SP Color 82 2,4 м	10	2420x170x87 мм	21,5 кг
Плинтус SP Color 80A, 80M 2,4 м	10	2420x170x87 мм	20,5 кг

Монтажная планка 2,4 м	30	2420x300 мм	3 кг
------------------------	----	-------------	-------------

Соединительные элементы	6	180x120x18 мм	0,17 кг
-------------------------	---	---------------	----------------



монтажная планка

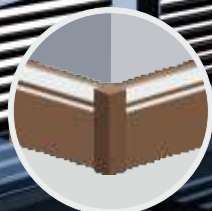

соединительный элемент

ПЛИНТУС МДФ Декорированный Strong



Особенностью серии плинтусов **SmartProfile Strong** является уникальное защитное покрытие, которое позволяет эксплуатировать плинтус в коммерческих, бытовых, жилых помещениях, кухнях, прихожих и других помещениях с высокой динамической и механической нагрузкой на плинтус и напольное покрытие.

Плинтус SmartProfile Strong не боится влаги и динамических нагрузок!

Идеален в использовании при высокой проходимости и ежедневной активной уборке.

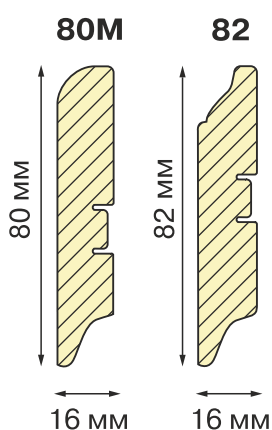

Палитра декоров плинтуса SmartProfile Strong позволяет использовать плинтус различными напольными покрытиями. Каждый интерьер может быть оформлен в соответствии с дизайнерскими решениями и индивидуальными предпочтениями.

Для установки плинтуса МДФ используется скрытый крепеж (монтажная планка), который обеспечивает возможность многократного монтажа и демонтажа профилей.





Горная лиственница



Дуб филадельфия светлый



Дуб серена серый



Филадельфия грей



Дуб филадельфия коньяк



Ривьера капучино



Дуб мелинга капучино



Дуб серена графит



Дуб винтаж светло-серый



Дуб серена лаваджио



Сосна андерсен рустик



Дуб французский



Орех темный



Ривьера грей



Ривьера айс

Специально для этой серии разработана линейка ламинированных порогов из алюминия, которые полностью повторяют гамму декоров плитуса Strong. В коллекцию вошли самые востребованные виды профиля со скрытым крепежом: В2 и В4. Все декоры порогов серии Strong см. на стр. 74.

Ламинированные пороги защищают стыки напольных покрытий и придают помещению законченный вид. **Длина порогов: 0,9 и 1,8 м.**

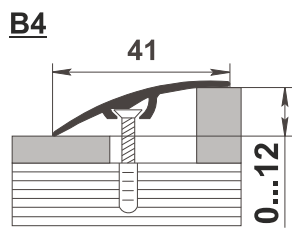
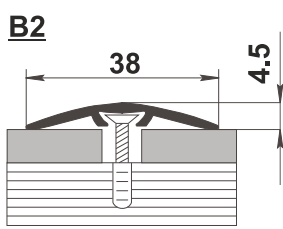

Монтаж:

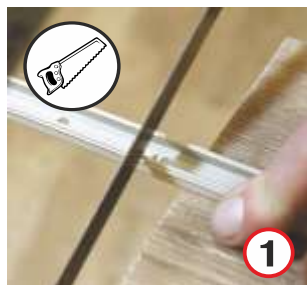

1

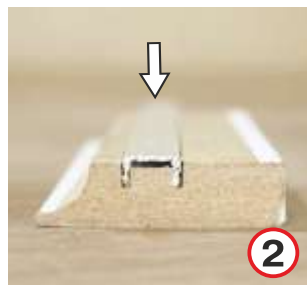

2



3



4



5



6

ШТРИХ РЕСТАВРАЦИОННЫЙ подходит для изделий из МДФ



стр. 86

МАРКЕР ВЕНТИЛЬНЫЙ РЕСТАВРАЦИОННЫЙ подходит для изделий из МДФ



стр. 86

Наименование	 шт. в коробке	Габариты упаковки	
Плинтус SP Paint 82 2,4 м	10	2420x170x87 мм	21,5 кг
Плинтус SP Paint 80М 2,4 м	10	2420x170x87 мм	21,5 кг
Монтажная планка 2,4 м	30	2420x300 мм	3 кг

БЕЛЫЙ ПЛИНТУС МДФ гладкий



SmartProfile Paint

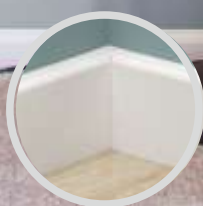

соединительный
элемент

монтажная
планка

Плинтуса **SmartProfile Paint** изготавливаются из высококачественного МДФ и окутываются белой финиш-пленкой. Для окрашивания подходят акрилатные или алкидные краски на водной основе для внутренних работ. Перед окрашиванием необходимо загрунтовать поверхность.

С помощью SmartProfile Paint каждый интерьер может быть оформлен в соответствии с дизайнерскими решениями и вашими индивидуальными предпочтениями.

Монтаж плинтуса производится при помощи монтажной планки, которая обеспечивает возможность неоднократно снимать и устанавливать плинтус.



Для стыковки профилей и избежания неровных косых срезов в углах предусмотрены специальные стыковочные элементы (столбики). Они крепятся на клей на внутренних и внешних углах, либо используются как окончание профиля. В результате отделки не только практична, но и имеет аккуратный внешний вид.

При монтаже столбиков категорически запрещается использовать клеи, содержащие следующие растворители: толуол, ацетон, уайт-спирит, ксилол, метиловый спирт, этанол, бензол и их аналоги. Использование данных клеев приводит к повреждению изделий!

SmartProfile Paint



БЕЛЫЙ
ПЛИНТУС МДФ
текстурированный
серия 3D WOOD

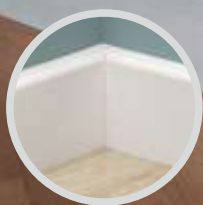

соединительный
элемент

монтажная
планка

Плинтус МДФ белый текстурированный 3D WOOD отличается от гладкого только текстурой финиш-пленки. Такое покрытие на ощупь создает эффект «живой древесины» за счет выпуклого тиснения.

Монтаж:

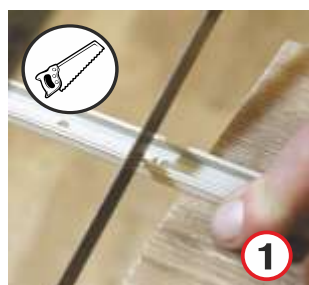

1

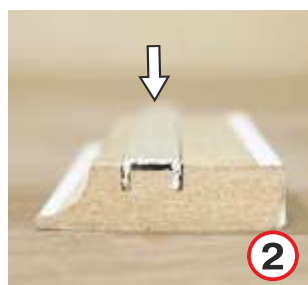

2



3

ГРУНТОВКА
ДЛЯ ПЛИНТУСА
ПОД ПОКРАСКУ
подходит для
изделий
из МДФ

стр. 81



4



5



6

КОРРЕКТОР
РЕСТАВРАЦИОННЫЙ
БЕЛЫЙ
подходит для
изделий
из МДФ

стр. 86



Виды профилей и транспортная упаковка на стр. 61

Профили и размеры SmartProfile Paint гладкий и текстурированный (плинтус на стр. 59 и стр. 60)

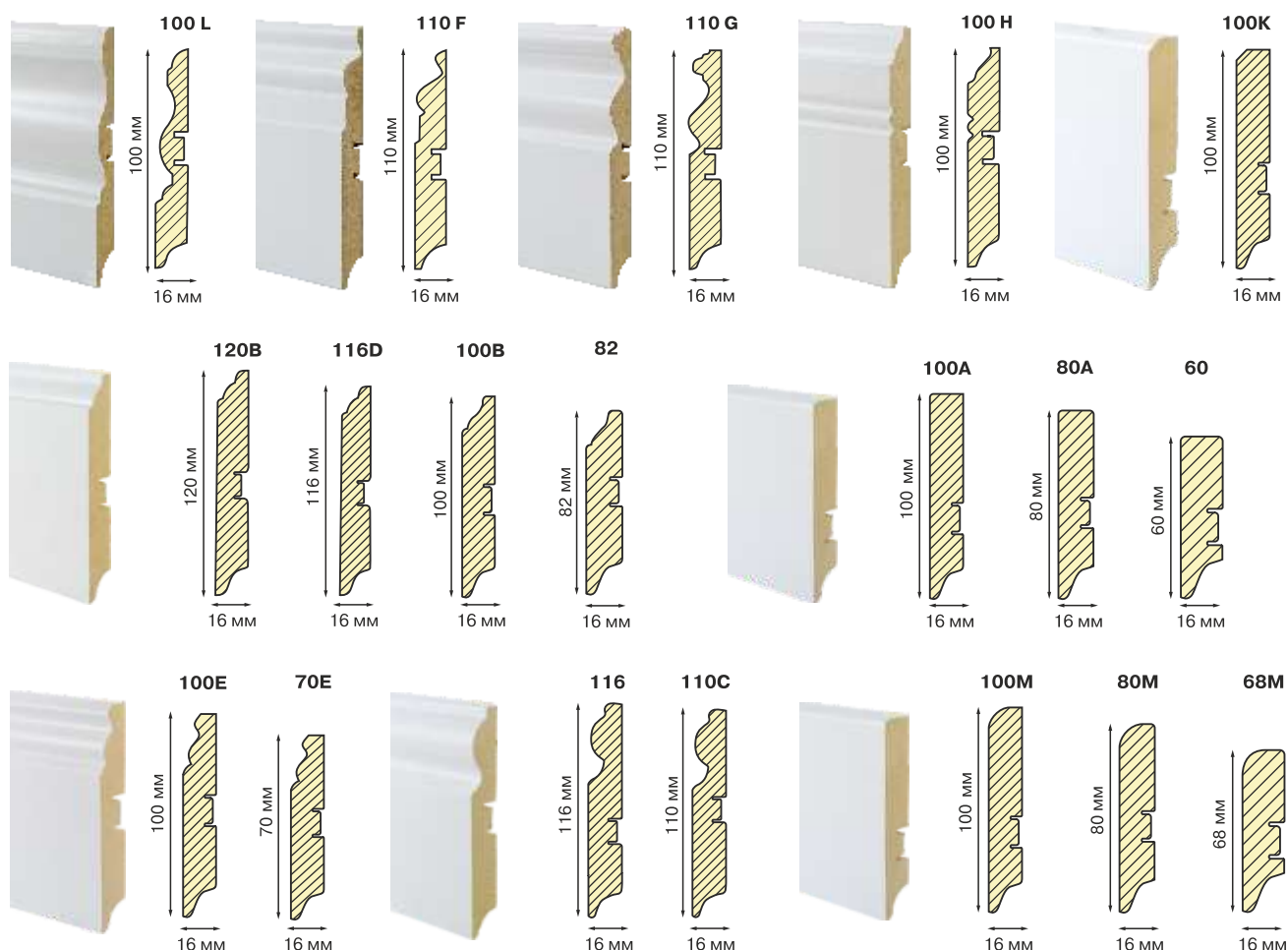

Наименование	 шт. в коробке	Габариты упаковки
Плинтус SP Paint 100H, 100K 2,4 м	10	2420x175x110 мм 22 кг
Плинтус SP Paint 100L, 100M 2,4 м	10	2420x175x110 мм 22 кг
Плинтус SP Paint 110F, 110G 2,4 м	10	2420x175x130 мм 26,5 кг
Плинтус SP Paint 100A, 100B, 100E 2,4 м	10	2420x170x103 мм 26 кг
Плинтус SP Paint 116, 116D 2,4 м	10	2420x170x122 мм 29 кг
Плинтус SP Paint 70E, 68M 2,4 м	10	2420x170x87 мм 17,5 кг
Плинтус SP Paint 60 2,4 м	20	2420x170x122 мм 29,6 кг
Плинтус SP Paint 120B 2,4 м	10	2420x170x122 мм 30,5 кг
Плинтус SP Paint 110C 2,4 м	10	2420x170x122 мм 28 кг
Плинтус SP Paint 82 2,4 м	10	2420x170x87 мм 21,5 кг
Плинтус SP Paint 80A, 80M 2,4 м	10	2420x170x87 мм 20,5 кг
Монтажная планка 2,4 м	30	2420x300 мм 3 кг
Соединительные элементы	6	180x120x18 мм 0,17 кг

SmartProfile Gloss



БЕЛЫЙ ПЛИНТУС МДФ глянцевый

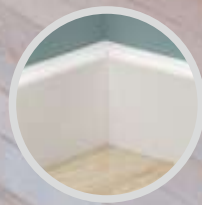

соединительный элемент

монтажная планка



Плинтус МДФ глянцевый повышенной прочности окутан в экологичный термопластичный полимер, устойчивый к механическим повреждениям, воде и моющим средствам. Плинтус можно устанавливать в любых офисных и домашних помещениях, в том числе на кухне и в ванной комнате. Благодаря высочайшему качеству оборудования, мы предлагаем данные плинтуса с идеальной гладкой глянцевой поверхностью без шагрени и других дефектов. Повышенная плотность МДФ плиты и прочность покрытия позволяют получить идеальные соединения плинтуса без сколов и задиоров в углах и на ровных участках стен.

Наименование	 шт. в коробке	Габариты упаковки	
Плинтус SP Paint 100E 2,4 м	10	2420x170x103 мм	26 кг
Плинтус SP Paint 60 2,4 м	20	2420x170x122 мм	29,6 кг
Плинтус SP Paint 110C 2,4 м	10	2420x170x122 мм	28 кг
Плинтус SP Paint 82 2,4 м	10	2420x170x87 мм	21,5 кг
Плинтус SP Paint 80A 2,4 м	10	2420x170x87 мм	20,5 кг
Монтажная планка 2,4 м	30	2420x300 мм	3 кг
Соединительные элементы	6	180x120x18 мм	0,17 кг

SmartProfile Paint



БЕЛЫЙ
ПЛИНТУС МДФ
грунтованный
под покраску

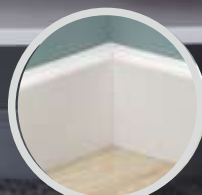

соединительный
элемент

монтажная
планка



Плинтус под окраску с огрунтованной финиш-пленкой изготовлен из экологичного материала МДФ (самый безопасный класс эмиссии формальдегида E-1). Данный плинтус окутан качественной матовой финиш-пленкой, готов к окрашиванию без дополнительного покрытия адгезионной грунтовкой.

Это позволяет существенно снизить время на выполнение работ по окрашиванию и установке плинтуса.

Для окраски данного плинтуса рекомендуется использовать акрилатные или алкидные краски на водной основе для внутренних работ.

Профили и размеры SmartProfile грунтованный и глянцевый (плинтус с 62 по 63 стр.)

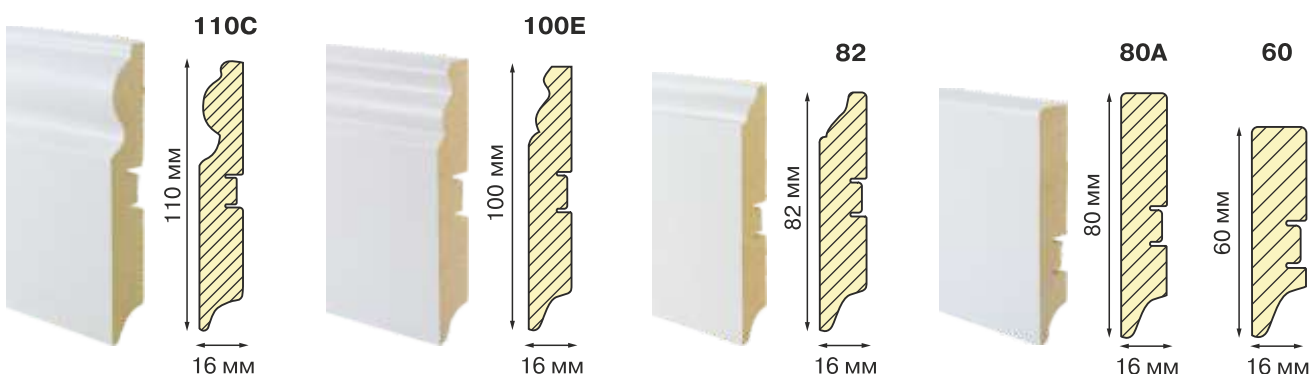





ПЛИНТУС МДФ СО СВЕТОДИОДНОЙ ВСТАВКОЙ

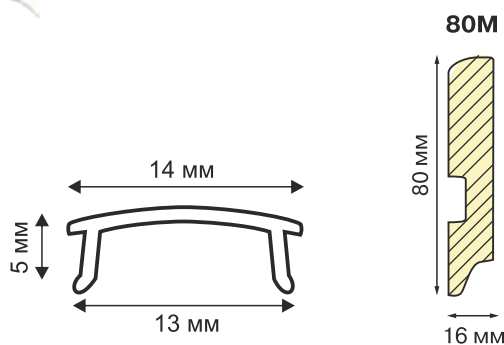

Светодиодная вставка разработана специально для плинтуса МДФ SmartProfile и используется в качестве заглушки. Предназначена для акцентной подсветки пола в помещении с помощью светодиодной ленты. Конструкция плинтуса позволяет производить монтаж на шурупы к стене. После монтажа плинтуса и светодиодной ленты, вставка защелкивается в кабель-канал плинтуса и рассеивает свет. Допускается использовать только слаботочные светодиодные ленты с напряжением не более 24 вольт.



Наименование	 шт. в коробке	Габариты упаковки
Плинтус МДФ 80М со светодиодной вставкой 2,4 м	10	2420x170x87 мм 20,5 кг

SmartProfile Slim

**КОРРЕКТОР
РЕСТАВРАЦИОННЫЙ
БЕЛЫЙ**
подходит для
изделий
из МДФ





стр. 86

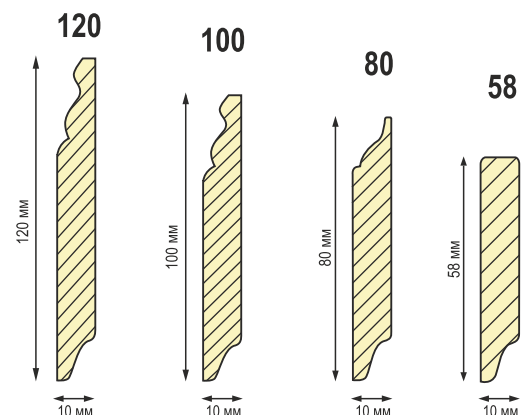

**БЕЛЫЙ
ПЛИНТУС МДФ
ТОНКИЙ**

Плинтус SmartProfile Slim изготавливается из высоко-качественного МДФ и окутывается гладкой белой финиш-пленкой. Плинтус можно устанавливать как в изначальном белом цвете, так и в окрашенном виде. МДФ плинтус Slim имеет толщину профиля 10 мм, что позволяет сэкономить пространство и сделать интерьер более утонченным. Установка плинтуса производится на монтажный клей на основе водной дисперсии поливинилацетата.



Наименование	 шт. в коробке	Габариты упаковки
Плинтус SP Slim 120 2,4 м	10	2420x170x122 мм 30,5 кг
Плинтус SP Slim 100 2,4 м	10	2420x170x103 мм 26 кг
Плинтус SP Slim 80 2,4 м	10	2420x170x87 мм 20,5 кг
Плинтус SP Slim 58 2,4 м	20	2420x170x122 мм 29,6 кг

GRACE WOOD



СТЕНОВЫЕ ПАНЕЛИ МДФ GRACE WOOD

Панели МДФ GRACE WOOD изготовлены из МДФ высокой плотности и окутаны уникальной финиш-пленкой. Предназначены для внутренней отделки жилых и общественных помещений. Дизайн стены с трехмерной облицовкой панелями не требует профессиональных навыков и специального инструмента. С нашими инструкциями по установке вы можете быстро и легко отделять стены комнаты или небольшие фрагменты стены, например, в зоне размещения телевизора. Оптимальная ширина фрагмента начинается от 140 см. по ширине и до бесконечности. Такая ширина позволяет использовать панели в небольших помещениях, что недоступно выполнить аналогами, представленными на рынке.

Облицовка панелями GRACE WOOD позволяет создавать большое количество вариантов в зависимости от Ваших предпочтений. Только панели GRACE WOOD дают возможность облицовывать наружные углы. В таком варианте облицовку нужно начинать с наружного угла в обе стороны.



Ель
Сибирская



Патерна



Ясень антрацит



Ясень бренди



Ясень латте

Комплект:

18 панелей...1,2 м.кв.

Панель 780 x 100 x 12.....3 шт.

Панель 780 x 100 x 7.....3 шт.

Панель 780 x 100 x 5.....3 шт.

Панель 780 x 70 x 12.....3 шт.

Панель 780 x 70 x 7.....3 шт.

Панель 780 x 70 x 5.....3 шт.

ВНИМАНИЕ!

При монтаже МДФ панелей категорически запрещается использовать клеи, содержащие следующие растворители: толуол, ацетон, уайт-спирит, ксилол, метиловый спирт, этанол, бензол и их аналоги. Использование данных клеев приводит к повреждению изделий!

SmartProfile Paint



НАЛИЧНИК МДФ под покраску

Наличники МДФ SmartProfile используются для оформления дверных и оконных проемов. Изготавливаются из высококачественного МДФ и окутываются финиш-пленкой. Для установки наличников используется скрытый крепеж, который при необходимости обеспечивает многократный монтаж и демонтаж профилей. Данные профили могут окрашиваться различными видами красок. Перед покраской необходимо использовать грунтовку. Таким образом, каждый интерьер может быть оформлен в соответствии с дизайнерскими решениями и вашими индивидуальными предпочтениями.

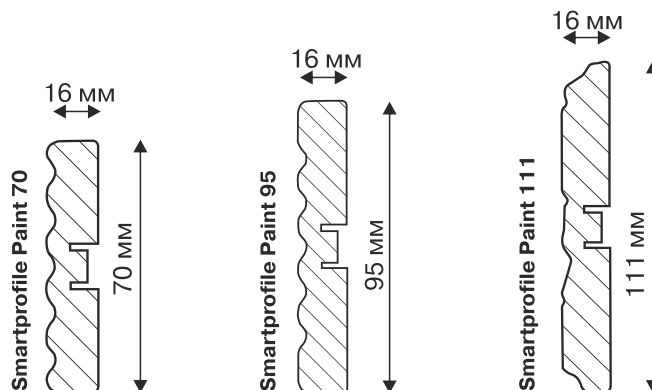

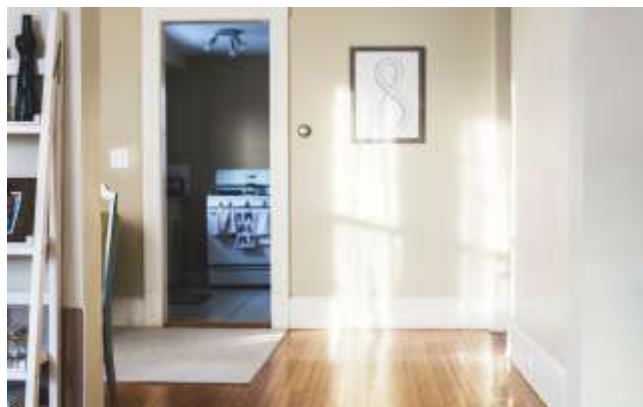

Монтажная планка обеспечивает возможность неоднократно снимать и устанавливать наличник

**ГРУНТОВКА
ДЛЯ ПЛИНТУСА
ПОД ПОКРАСКУ**
подходит для
изделий
из МДФ



стр. 81

**КОРРЕКТОР
РЕСТАВРАЦИОННЫЙ
БЕЛЫЙ**
подходит для
изделий
из МДФ



стр. 86

Перед тем, как устанавливать наличник МДФ, необходимо произвести разметку, а так же «запилить» его в углах под 45°.

Монтаж:

1. С помощью ножовки отпилить небольшой отрезок от монтажной планки и от наличника.
2. Отрезок монтажной планки вставить в отрезок наличника таким образом, чтобы часть монтажной планки с отверстием под крепление выходила за пределы наличника.
3. Собранный конструкцию приложить к стене, в том месте, где планируется установка. Отметить карандашом точку на стене и вести конструкцию вместе с карандашом вдоль дверного проема так, чтобы на стене получилась начерченная карандашная линия.
4. Целую монтажную планку приложить к карандашной линии на стене и отметить места, где нужно просверлить отверстия для крепежа. Все отметки для сверления должны находиться точно на начерченной линии.
5. В отмеченных местах просверлить отверстия и с помощью шурупов с дюбелями прикрепить монтажную планку к стене.
6. На закрепленную монтажную планку установить наличник. Чтобы монтажная планка вошла в паз, с помощью молотка и деревянного бруска (или отрезка наличника) простучать наличник по всей длине.
7. Наличник установлен.

Наименование	 шт. в коробке	Габариты упаковки	
Наличник SP Paint 70 2,2 м	10	2200x70x80 мм	17,5 кг
Наличник SP Paint 95 2,2 м	10	2200x95x80 мм	24,5 кг
Наличник SP Paint 111 2,2 м	10	2200x111x80 мм	26 кг
Монтажная планка 2,4 м	30	2400x300 мм	3 кг



ПОРОГИ АЛЮМИНИЕВЫЕ

Защищают стыки напольных покрытий и придают помещению законченный вид. Ассортимент порогов дает возможность найти нужное и сбалансированное решение как по виду покрытия, так и по типу монтажа.

Группы алюминиевых порогов:

- Стыкоперекрывающие разноуровневые;
- Противоскользящие/грязезащита;
- Со скрытым крепежом;
- Накладки на ступени и углы.



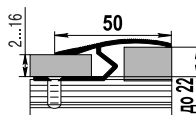
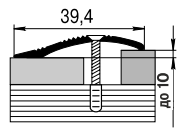
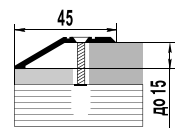
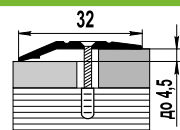





СТЫКОПЕРЕКРЫВАЮЩИЕ разноуровневые		виды отделки*	длина мм	ширина мм	высота мм	упаковка шт
C1		А, Д	900 1350 1800 2700	32	до 4,5	1
C3		А	900 1350 1800 2700	45	15	1
C4		А, Д, К	900 1350 1800 2700	39,4	до 10	1
C5		Д	900 1350 2700	50	до 22	1

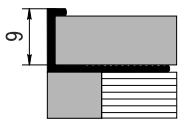

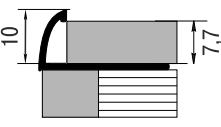
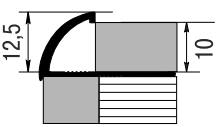

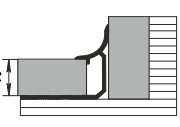

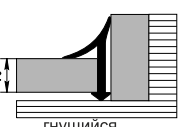

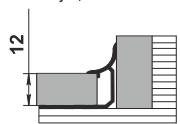

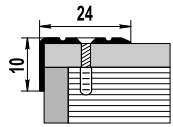

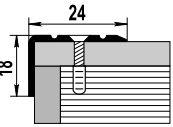

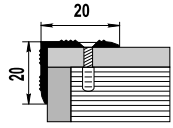

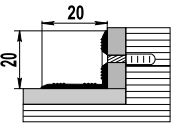
*Ламинированные пороги (Л); Декорированные пороги (Д); Анодированные пороги (А); Полимерно-порошковое покрытие (К).

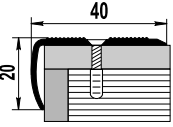
СТЫКОПЕРЕКРЫВАЮЩИЕ с отверстиями			виды отделки*	длина мм	ширина мм	высота мм	упаковка шт
A20			A	900 1350 1800 2700	20	3,5	1
A1			A, Д, К	900 1350 1800 2700	25	3	1
A30			A, Д, К	900 1350 1800 2700	30	4,5	1
A5			Д	900 1350 1800 2700	37	3,3	1
A45			A	900 1350 1800 2700	45	4,3	1
A60			A, Д, К	900 1350 1800 2700	60	5,4	1
A80			A, Д	900 1350 1800 2700	80	4	1
A100			A, Д	900 1350 1800 2700	100	5	1
ДЛЯ ПЛИТКИ И КЕРАМОГРАНИТА			виды отделки*	размер	длина мм	упаковка шт	
PP10			A	для плитки до 10 мм	2700	1	
PP12			A	для плитки до 12 мм	2700	1	
Д10			A	для плитки до 10 мм	2700	1	
ДК10Г			A	для плитки до 10 мм	2700	1	
К12НГ			A	для плитки до 12 мм	2700	1	

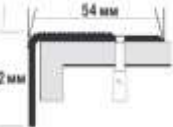
*Ламинированные пороги (Л); Декорированные пороги (Д); Анодированные пороги (А); Полимерно-порошковое покрытие (К).

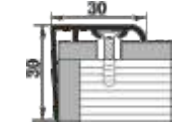
ДЛЯ ПЛИТКИ И КЕРАМОГРАНИТА			виды отделки*	размер	длина мм	упаковка шт
К10Г К10НГ			А	для плитки до 9 мм	2700	1
Р10НГ Р10ННГ			А	для плитки до 7,7 мм	2700	1
Р10,2НГ Р10,2ННГ Р12ННГ			А	для плитки до 10 мм	2700	1
Р10ВП			А	для плитки до 10 мм	2700	1
Р10В			А	для плитки до 10 мм	2700	1
Р12В			А	для плитки до 12 мм	2700	1

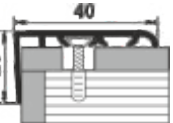
НАКЛАДКИ НА СТУПЕНИ/УГЛЫ			виды отделки*	длина мм	ширина мм	высота мм	упаковка шт
Д1			А	900 1350 1800 2700	24	10	1
Д3			А, Д	900 1350 1800 2700	24	18	1
Д5			А, Д	900 1350 1800 2700	20	20	1
Д6			А, Д	900 1350 1800 2700	20	20	1
Д13			А, Д	900 1350 1800 2700	40	20	1
Д15			А, Д	900 1350 1800 2700	54	42	1
ДВ30			Л	900 1350 1800 2700	30	30	1
ДВ13			Л	900 1350 1800 2700	40	20	1

ПРОТИВОСКОЛЬЗЯЩИЕ/ГРЯЗЕЗАЩИТА			виды отделки*	длина мм	ширина мм	высота мм	упаковка шт
A08			A	900 1350 1800 2700	41,6	5	1
D02			A	900 1350 1800 2700	68	31	1
D01			A	900 1350 1800 2700	35	20,8	1
A07			A	900 1350 1800 2700	40	5,3	1
D1			A	900 1350 1800 2700	40	20	1
D70			A	900 1350 1800 2700	57,7	27	1
D09			A	2500	28,4	10,5	1
D34			A	2500	34,8	12,5	1
D25П			A	2500	25	9	1
D35П			A	2500	35	9	1
СО СКРЫТЫМ КРЕПЕЖОМ			виды отделки*	длина мм	ширина мм	высота мм	упаковка шт
B1			A, Д, Л	900 1350 1800 2700	30	4,2	1
B2			A, Д, К	900 1350 1800 2700	35	4,6	1
B2			Л	900 1350 1800 2700	38	4,6	1

*Ламинированные пороги (Л); Декорированные пороги (Д); Анодированные пороги (А); Полимерно-порошковое покрытие (К).

СО СКРЫТЫМ КРЕПЕЖОМ			виды отделки*	длина мм	ширина мм	высота мм	упаковка шт
T20			А, Д, Л	1350 2700	20	10	1
B50			Л	900 1800	50	до 12	1
B60			А, Д, Л	900 1350 1800 2700	60	4,5	1
B100			А, Д	900 1350 1800 2700	100	5	1
B4			А, Д, Л, К	900 1350 1800 2700	41	от 1 до 12	1
ДЛЯ ЛАМИНАТА, ПАРКЕТА И КОВРОЛИНА			виды отделки*	длина мм	ширина мм	высота мм	упаковка шт
АС09			А, Д, Л	2700	13	8-11	1
АС11			А, Д	2700	26	8-11	1
	Крепежный профиль к порогам АС09 и АС11						комплект 9 шт x 15 мм.
АС15			А, Д	900 1350 2700	29	8	1
АЛ10Г			А, Л, Д	1350 2700	16	10	1
К08			А, Д	900 1350 2700	16	8	1
А10Г			А	2700	16	10	1
С6			А, Д	900 1350 2700	40	8	1
Д08			А, Д	900 1350 2700	16	24	1

ЦВЕТОВАЯ ГАММА ПОРОГОВ

АНОДИРОВАННЫЕ (А)



Анод серебро Анод золото Анод бронза Анод шампань

ПОЛИМЕРНО-ПОРОШКОВОЕ ПОКРЫТИЕ (К)



Серебро Золото Белый Бронза Антик серебро Антик медь

ДЕКОРИРОВАННЫЕ (Д)



Бамбук/Береза Бук натуральный Бук кантри Бук/Пробка Венге Вишня



Дуб арктический Дуб беленый/Сосна светлая Дуб дымчатый Дуб светлый/Ольха серая Дуб универсал Дуб темный



Дуб мокко/Дуб выбеленный Дуб венге Клен беленый/Клен Ясень белый Мербау Орех



Дуб мореный Дуб лионский Дуб петровский Дуб английский Дуб венеция Сосна серебристая

НОВЫЕ ТЕХНОЛОГИИ ДЕКОРИРОВАНИЯ В ЦВЕТ ПЛИНТУСА STRONG



Горная лиственница Дуб филадельфия светлый Дуб серена серый Филадельфия грей Дуб филадельфия коньяк Сосна андерсен рустик



Дуб французский Дуб мелинга капуччино Дуб серена графит Дуб винтаж светло-серый Дуб серена лаваджио Орех темный



Ривьера капуччино Ривьера грей Ривьера айс

ЛАМИНИРОВАННЫЕ (Л)



Бук темный Венге тропический Венге натуральный Дуб меленый Дуб европейский Дуб рустик/Черешня



Дуб деревенский Клен красный Махагон /Мербау Ольха Орех американский Ясень

Safe Step



ЛЕНТА ПРОТИВОСКОЛЬЗЯЩАЯ АБРАЗИВНАЯ RICO SAFE STEP



Самоклеящаяся противоскользящая лента **Rico Safe Step** применяется в условиях высокой интенсивности движения пешеходов и легких транспортных средств, например, в коридорах, цехах, складских помещениях, на эстакадах, лестничных маршах, ступеньках, подножках.

В производстве противоскользящей ленты применяется бумажная основа, отличающаяся высокой стабильностью размеров с абразивными зёрнами, закрепленными прочным и долговечным связующим полимером.

УПАКОВКА И ТЕХНИЧЕСКИЕ ХАРАКТЕРИСТИКИ



15М
50 ММ
черный

Толщина : 0,8 мм
Плотность : 710 г/м²
Рабочая температура от -40°C до +79°C
Коэффициент трения
MIL-D-17951 E выше требуемого
DIN 51097..... R13 V8

15М
25 ММ
прозрачный

Толщина : 0,9 мм
Плотность : 735 г/м²
Рабочая температура от -29°C до +65°C
Коэффициент трения
MIL-D-17951 E выше требуемого
DIN 51097..... R13 V8

15М
25 ММ
черный

Толщина : 0,8 мм
Плотность : 710 г/м²
Рабочая температура от -40°C до +79°C
Коэффициент трения
MIL-D-17951 E выше требуемого
DIN 51097..... R13 V8

15М
50 ММ
черно-желтый

Толщина : 0,8 мм
Плотность : 710 г/м²
Рабочая температура от -40°C до +79°C
Коэффициент трения
MIL-D-17951 E выше требуемого
DIN 51097..... R13 V8



Наименование	 шт. в упаковке	Габариты упаковки	
Лента Safe Step 50 мм, черная	1	190x145x50 мм	0,54 кг
Лента Safe Step 50 мм, черно-желтая	1	190x145x50 мм	0,54 кг
Лента Safe Step 25 мм, черная	1	190x145x25 мм	0,28 кг
Лента Safe Step 25 мм, прозрачная	1	190x145x25 мм	0,24 кг

ПОДЛОЖКА



ПОДЛОЖКА GRACE ЭКСТРУДИРОВАННАЯ ПОЛИСТИРОЛЬНАЯ

Пенополистирольная подложка Grace под ламинат и паркет изготовлена из полистиролов высоких технологических свойств методом экструзии.

Плотность: 53 кг/м³.
Звукоизоляция: ≥20 дБ

Подложка хорошо переносит контакт со строительными материалами, имеющими щелочную реакцию (цемент, бетон), устойчива к большинству растворителей, бензину и маслам, не подвержена воздействию насекомых и грызунов, а также бактерий, грибка и плесени.

- Материал легко укладывается;
- Не требует специального инструмента;
- Не выделяет вредных веществ;
- Имеет высокую прочность и устойчивость к давлению.

Толщина: 3 мм и 5 мм.
Размер листа: 1000 x 500 мм.
Упаковка: 10 шт, 5 м².



Водоупорность



Сглаживание
неровностей



Звукоизоляция



Теплоизоляция



Высокая
прочность



Долговечность



ПОДЛОЖКА ХВОЙНАЯ SOFT FIBRE BOARD

Подложка изготовлена на основе древесно-волоконистых плит без химических добавок. Используется для звуко-, вибро- и теплоизоляции полов, укладываемых «плавающим» способом (ламинат, паркетная доска). Нивелирует неровности и трещины пола до 3 мм. Стабильный и одновременно эластичный материал, значительно продлевает срок службы напольного покрытия. Рекомендуется как подложка под напольные покрытия с клеевым и замковым соединением.



ТЕХНИЧЕСКИЕ ХАРАКТЕРИСТИКИ

Коэффициент теплопроводности: $\lambda=0,07$ Вт/м² К
 Плотность: 250 кг/м³
 Звукоизоляция: ≥ 18 дБ
 Коэффициент проницаемости: $\mu=5$
 Толщина: 4 мм.
 Длина: 790 мм.
 Ширина: 590 мм.
 В упаковке: 15 листов.
 Упаковка: 7 м²



ПОДЛОЖКА ПРОБКОВАЯ

Рулонный материал, представляющий собой агломерированную пробку (измельченную кору пробкового дуба). Используется для звуко-, вибро- и теплоизоляции полов, укладываемых «плавающим» способом (ламинат, паркетная доска). Пробка практически не подвергается деформации, длительное время сохраняет исходную толщину и выполняет изоляционные функции. Используется при установке теплых полов. Не содержит декоративного шпона.



- Натуральный природный материал;
- Не выделяет вредных для здоровья веществ;
- Антистатический и антиаллергенный;
- Отличные ударопоглощающие свойства;
- Нивелирует незначительные неровности поверхности;

Толщина: 2 мм.
 Длина рулона: 10 м.
 Ширина рулона: 1000 мм.

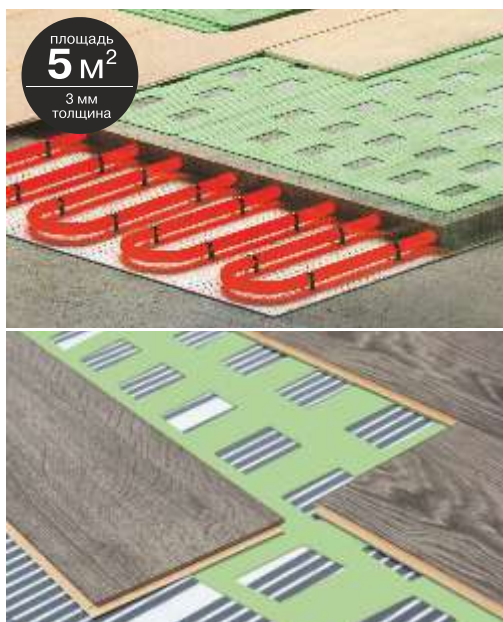

ПОДЛОЖКА ПЕРФОРИРОВАННАЯ ДЛЯ ПЛОВ С ПОДОГРЕВОМ

Перфорированная подложка из экструзионного пенополистирола предназначена для напольных покрытий (ламинат, паркетная доска) с подогревом. Перфорация обеспечивает более высокую теплоотдачу от нагревательных элементов непосредственно к напольным покрытиям. Подложка обладает высокой устойчивостью к перепадам температуры. Экологически безопасна. Обладает противодеформирующей стойкостью. Легко монтируется со всеми видами полов с подогревом. Экономит электроэнергию в период эксплуатации полов с подогревом.



Толщина: 3 мм.
 Длина: 1000 мм.
 Ширина: 500 мм.





ПОДЛОЖКА EVA ACOUSTIC PROFESSIONAL ДЛЯ ПАРКЕТНОЙ ДОСКИ И ЛАМИНАТА



Эластичный материал не теряет своих свойств после длительной нагрузки. Подложка безвредна для здоровья, возможна вторичная переработка. Благодаря закрыто-ячеистой структуре материал не впитывает влагу, не разбухает и не гниет. Подложка ACOUSTIC PROFESSIONAL не нуждается в дополнительном слое гидроизоляции, что уменьшает стоимость напольной конструкции.

Звукоизоляция: > 29 дБ.

Теплоизоляция: $\lambda=0,05$ Вт/м² К.

Выдерживает нагрузку до 40 т/м².

Водопоглощение: 0,098%.

Рекомендуется как подложка под напольные покрытия с клеевым и замковым соединением.

Размер: 1500 мм x 7140 мм.

Поставляется в рулонах.



ДЛЯ УКЛАДКИ И УСТАНОВКИ

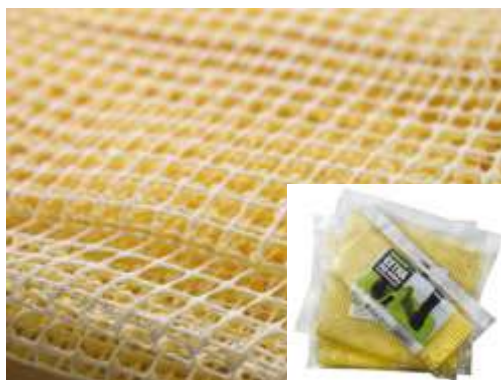

СЕТКА ПОД КОВРЫ

Противоскользящая сетка создает надежное сцепление между ковром и полом, что обеспечивает комфорт при ходьбе. Дополнительно защищает напольное покрытие от различных повреждений, таких как давление ножек мебели и повреждение пола обратной стороной ковра.

- Не позволяет ковро сминаться;
- Значительно увеличивает звукоизоляцию;
- Можно стирать при 40° С без отжима и сушки;
- Износостойкая и хорошо режется.

Толщина: 2 мм.



В ассортименте представлены готовые отрезные размеры:

- 60 x 120 см;
- 120 x 180 см;
- 160 x 180 см;

а также подложка в рулоне: 1,2 x 30 м.



ФИКСАТОР CARPET FIX ДЛЯ КОВРОВ

Фиксаторы предназначены для предотвращения скольжения ковров, ковровых дорожек и коврикков по полу. Надежно крепятся с обратной стороны ковровых изделий за счет липкой поверхности, не оставляя при этом следов. Могут использоваться многократно.

Совместимы с различными видами напольных покрытий (ламинат, паркетная доска, линолеум, керамическая плитка, кварцвинил, лакированная массивная доска, пробка).

При необходимости хранения или повторного использования, снять фиксаторы, промыть чистой водой с мылом и упаковать в защитные пленки, идущие в комплекте.

Размер: 150 x 105 x 105 мм.

Цвет: черный.

Упаковка: комплект из 4 шт.





ИНСТРУМЕНТ ДЛЯ УКЛАДКИ ЛАМИНАТА

Скоба применяется при укладке ламината для подбивки последней ламели в ряду. Для предотвращения царапин на напольном покрытии при использовании скобы, на обратной стороне изделия предусмотрены фетровые протекторы, которые смягчают удары при подбивке. Для выкладки на торговом оборудовании и хранения, в скобе предусмотрено отверстие.

Длина изделия: 29 см.



ИНСТРУМЕНТ ДЛЯ УКЛАДКИ ПАРКЕТНОЙ ДОСКИ

Применяется при укладке паркетной доски для подбивки последней ламели в ряду. Для предотвращения царапин на напольном покрытии при использовании скобы, на нижней стороне изделия предусмотрен пробковый протектор.

Длина изделия: 47 см.

Упаковка: 3 шт.



НАБОР ДЛЯ УКЛАДКИ ЛАМИНАТА И ПАРКЕТНОЙ ДОСКИ

Набор включает:

- металлический крюк для стягивания панелей - 1 шт.;
- пластиковые распорные клинья для создания зазоров между панелями и стенами - 40 шт.;
- брусок для предохранения от повреждений при ударах - 1 шт.



РАСПОРНЫЕ КЛИНЬЯ

Рекомендуется устанавливать распорные клинья для обеспечения зазора между ламинатом и стеной (зазор должен быть до 10 мм). Данные зазоры необходимы для того, чтобы после укладки покрытия стена не мешала ламинату расширяться и сужаться, т.к. ламинат является гигроскопичным материалом и его размер может изменяться в зависимости от температурно-влажностных характеристик помещения.

Упаковка: 20 шт.



НАБОР ШПАТЕЛЕЙ RISO

Используется во время работ с силиконовыми и акриловыми герметиками, а также с затиркой для кафельной плитки.

Шпатели имеют многопрофильную форму, что дает возможность формирования 15 видов швов. После использования шпатель рекомендуется сразу очистить от остатков герметика или затирки.

Упаковывается в блистерную упаковку по 4 шт.



ПРИКАТОЧНЫЙ ВАЛИК

Инструмент предназначен для приклеивания рулонных материалов различного назначения. Валик прижимает покрытие к нанесенному клею и удаляет оставшийся воздух между покрытием и основанием. Благодаря этому на полу покрытие не будет пузыриться. Прикаточный валик используется для резиновых, каучуковых, ковровых, ПВХ и натуральных покрытий.

Конструкция: три вальца из плотной резины и раздвижная телескопическая ручка.





ДВУСТОРОННЯЯ КЛЕЙКАЯ ЛЕНТА ПРОЗРАЧНАЯ

Лента идеально подходит для наклеивания прозрачных изделий, например, прозрачного уголка.

Длина: 50 м.
Ширина скотча: 18 мм.
Упаковка: 1 шт.



ДВУСТОРОННИЙ СКОТЧ

Двусторонняя клейкая лента на тканевой основе используется при укладке рулонных напольных покрытий (линолеум, ковролин), а также для фиксации подложки.

Намотка: 5 м. - 10 м. - 25 м.
Ширина скотча: 50 мм.
Упаковка: 1 шт.



КРЕПЕЖ ДЛЯ ПЛИНТУСОВ ПВХ

Универсальный комплект для напольных плинтусов ПВХ.
Упаковка: 50 дюбелей Ø6 мм, 50 саморезов 35 x 4 мм.
Упаковка: 200 дюбелей Ø6 мм, 200 саморезов 35 x 4 мм.

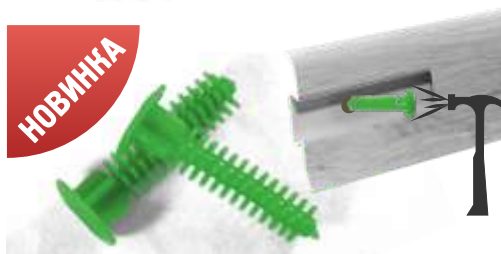

НОВИНКА

ДЮБЕЛЬ-ГВОЗДИ ДЛЯ КРЕПЛЕНИЯ ПВХ ПЛИНТУСА

Дюбель-гвозди предназначены для прочного крепления ПВХ плинтусов с кабель-каналом к стене. Изготовлены из качественного полипропилена. Минимальное количество дюбель-гвоздей для одного плинтуса - 6 штук.

В упаковке: 50 шт.



ПОДГОТОВКА К ПОКРАСКЕ



ГРУНТОВКА PROFILES PRIMER ДЛЯ ПЛИНТУСОВ И НАЛИЧНИКОВ ПОД ПОКРАСКУ

Грунтовка Profiles Primer предназначена для подготовки поверхности плинтусов и других профилей к покраске, для увеличения адгезии последующих укрывных слоев лакокрасочных материалов.

Грунтовка подходит для любых видов плинтусов и профилей: МДФ и вспененного ПВХ. Сочетается с алкидными и акриловыми красками на водной основе для внутренних работ. Перед грунтованием очистить поверхность, затем зашкурить до появления шероховатости.

Упаковка: 250 грамм, в расчете 35 грамм на один плинтус.



ЗАЩИТА ОТ ВЛАГИ



ГЕЛЬ RICO PROTECT CLICK

Гель для герметизации Rico Protect Click надежно защищает соединения покрытий из ламината и паркетной доски от проникновения влаги. Гель также повышает надежность стыков при влажной уборке, увеличивает стойкость соединений при использовании ламинатных покрытий на кухне и в сырых помещениях, не препятствует разборке и повторной сборке покрытия и не требует повторного нанесения.

Объем: 125 мл. Расход: 125 мл. на 10 м².





RICO AQUASTOP

Композиция на основе натуральных восков. Защищает замки ламината и паркетной доски от проникновения влаги и разбухания. Облегчает укладку. Легко впитывается в неокрашенные поверхности древесины. После применения позволяет производить влажную уборку напольного покрытия. Исключает скрип в замках паркетной доски при усыхании. Рекомендовано для использования в жилых и общественных помещениях.



Объем тубы: 310 мл. Расход: 40-80 мл на 1 м².

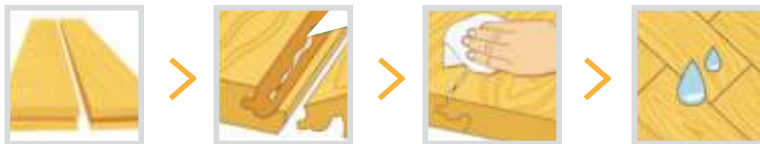

МАСТИКА FLOOR PROTECTION

Предназначена для паркетной доски под лаком и ламината. После нанесения мастика создает твердую прочную водостойкую пыле-водоотталкивающую пленку не впитывающую грязь.

Преимущества:

- Защищает стыки от проникновения влаги и разбухания;
- Придает поверхности обновленный вид и возвращает яркость цвета и глянец;
- Защищает поверхность от истирания, механических повреждений и загрязнений;
- Повышает прочность соединений ламелей;
- Долговечна (6-8 недель), восстанавливается после каждой влажной уборки.

Объем: 500 мл.

Расход: 500 мл на 30-35 м².

Упаковка: 16 банок.

ПАСТА LOCK GUARD

Паста Lock Guard - средство для герметизации стыков замковых соединений ламината, паркетной доски или пробки, укладываемых «плавающим» способом.



Преимущества:

- Эластична и герметична;
- Создает бесцветный шов;
- Не оставляет пятен;
- Быстро сохнет;
- Подходит для бесклеевой или «замковой» сборки;
- Долговременная защита из вспененного материала;
- Позволяет применять некоторые ламинированные покрытия на кухне или в ванной комнате (см. инструкцию изготовителя ламината);
- Не содержит растворителей, не «прожигает» подложку.

Упаковка: 125 мл.

Расход: 125 мл на 10 м².

Время высыхания: 15-30 минут.

Эксплуатация покрытия через 24 часа.

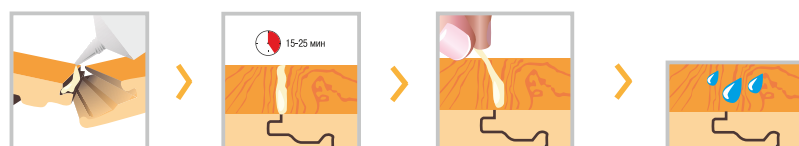

Металлический шубок
на 15 упаковок



КЛЕЙ

НОВИНКА



КЛЕЙ УНИВЕРСАЛЬНЫЙ VALO GLUE

Предназначен для наклеивания стеновых панелей ПВХ, плинтусов, галтелей и молдингов к основаниям из бетона, кирпича, штукатурки, гипса в бытовых и промышленных условиях.

Время первоначального схватывания 15 минут. Сила схватывания 90 кг/м². Расход 40-60 погонных метров (при нанесении сплошной линией при диаметре среза носика 3 мм).

Температура нанесения от +10 до +30°C. Замораживание без потери клеящих свойств и транспортировка до -20°C.

Хранить в сухих закрытых проветриваемых помещениях в плотно закрытой таре при температуре от 0 до +40°C и влажности не более 75%.

Срок годности: 12 месяцев.

Состав: сополимеры винилацетата, наполнитель, пластификатор.

Цвет: белый.

Объем: 310 мл.

Монтаж



Очистить поверхность

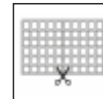

Разметить и отрезать



Нанести клей

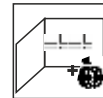

Закрепить скотчем на 20-30 мин.



Металлический шуубок на 35 упаковок

ХОЛОДНАЯ СВАРКА RISO С НАСАДКОЙ ДЛЯ ЛИНОЛЕУМА ПВХ

Прозрачный клей "холодная сварка"

предназначен для всех видов линолеума ПВХ.

Водостойкое сваривание швов. Однокомпонентный компаунд холодного отверждения на основе уретанового каучука с очень высокой скоростью кристаллизации и усиливающими добавками в смеси растворителей.

Склеенные изделия предназначены для работы в интервале температур от -40°C до +60°C. Устойчив к старению.

ВНИМАНИЕ! Полное сваривание шва наступает через 8 часов после применения.

Объем: 60 мл.

Расход: 60 мл на 10 м.п. шва.



ЗАЩИТА ОТ ПОВРЕЖДЕНИЙ

НОВИНКА



ФИКСАТОР ДЛЯ ДВЕРИ

Предназначен для фиксации открытых дверей.

Материал: полипропилен.

Упаковывается в пакет по 2 шт.



ДЕМПФЕР НАСТЕННЫЙ ДЛЯ ДВЕРЕЙ САМОКЛЕЯЩИЙСЯ

Демпфер предназначен для защиты стены и двери при ее открывании. Предотвращает преждевременный износ дверного полотна и близко расположенных стен, в случае неаккуратного открытия дверей. Избавляет от необходимости перекрашивать стены или переклеивать обои.

Цвета: белый, бежевый, серый.

Упаковываются в блистерную упаковку по 2 шт.



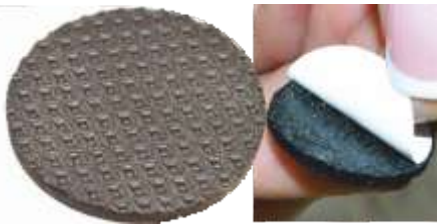

ПРОТЕКТОРЫ EVA АНТИВИБРАЦИОННЫЕ

Толщина: 3,5 мм.
Под стиральные машины, холодильники и другие бытовые приборы.
Цвет: черный.
1. Ø15 мм - 10 шт; Ø45 мм - 2 шт.
Итого в упаковке: 12 шт.



ПРОТЕКТОРЫ НА САМОКЛЕЯЩЕЙСЯ ОСНОВЕ ПРОТЕКТОРЫ ФЕТРОВЫЕ

Толщина: 2 мм.
Для предотвращения царапин и потертостей от ножек стульев и столов на напольных покрытиях.
Цвета: белый, коричневый, черный, бежевый.
1. Ø18 мм - 20 шт.
2. Ø22 мм - 16 шт.
3. Ø28 мм - 8 шт.
4. Ø35 мм - 4 шт.
5. Ø35 мм - 10 шт; Ø22 мм - 26 шт;
Ø15 мм - 10 шт; 13 x 150 мм - 8 шт;
115 x 152 мм - 2 шт. Итого в упаковке: 56 шт.
6. 100x100 мм - 2 шт.

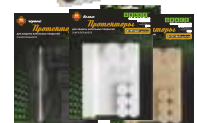

ПРОТЕКТОРЫ ТЕФЛОНОВЫЕ

Толщина: 3 мм.
Для защиты напольных покрытий от царапин при перемещении мебели. Тефлон внесен в книгу рекордов Гиннеса как самое скользкий материал.
1. Ø28 мм - 8 шт.
2. Ø30 мм - 9 шт; 90 x 20 мм - 2 шт. Итого в упаковке: 11 шт.



ПРОТЕКТОРЫ ПРОБКОВЫЕ

Толщина: 2 мм.
Предотвращают царапины и потертости на напольных покрытиях от ножек стульев, столов и шкафов.
1. Ø28 мм - 9 шт.
2. Ø35 мм - 10 шт; Ø22 мм - 26 шт; Ø15 мм - 10 шт;
13 x 150 мм - 8 шт; 115 x 152 мм - 2 шт. Итого в упаковке: 56 шт.
3. 100x100 мм - 2 шт.



ПРОТЕКТОРЫ СИЛИКОНОВЫЕ

Предназначены для снижения силы скольжения мебели и бытовых приборов по любым поверхностям. Защищают от царапин и других механических повреждений.
1. Ø8 мм - 28 шт.



НАБОЙКИ ФЕТРОВЫЕ ДЛЯ НОЖЕК СТУЛЬЕВ И СТОЛОВ

Толщина: 7 мм.
Предназначены для ножек стульев и столов.
Цвет: черный.
1. Ø 22 мм - 8 шт.
2. Ø 26 мм - 4 шт.



КОВРИК ЗАЩИТНЫЙ ДЛЯ ТВЕРДЫХ НАПОЛЬНЫХ ПОКРЫТИЙ

Толщина: 0,7 мм.
Износостойкий, прямоугольный, с закругленными углами.
Подходит для всех видов покрытий.
Прозрачный.
Размер: 120 x 90 см.



ДЕКОР



РОЗЕТТЫ ДЛЯ ОБВОДА ТРУБ

Декоративный элемент для отделки стыков труб с напольными покрытиями, потолком или стеной. Розетка одевается в обхват трубы, защелкивается и прижимается к поверхности пола, потолка или стены.



Материал: ударопопный полистирол.
Размеры диаметров: 16 мм, 20 мм, 26 мм, 32 мм, 43 мм.
Цветовая гамма: белый, береза, бук, венге, дуб английский, дуб венеция, дуб выбеленный, дуб светлый, дуб лионский, дуб петровский, дуб престиж, дуб темный, махагон, ольха серая, сосна серебристая, дуб лимерик, тополь канадский, дуб норвежский, дуб скандинавский, ривьера айс, дуб французский.

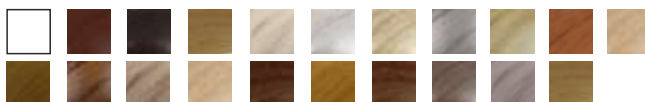

Упаковываются в блистерную упаковку по 2 шт.



РОЗЕТТЫ ДЕРЕВЯННЫЕ ДВОЙНЫЕ ДЛЯ ОБВОДА ТРУБ

Декоративный элемент для оформления стыков вертикальных труб при укладке напольных покрытий из натуральной древесины. Розетки неокрашенные, под тонировку. Для обработки подходит различные тонирующие составы и лак для дерева. Размеры диаметров: 20 мм и 26 мм.

Материал: дуб.
Упаковываются в блистерную упаковку по 1 шт.



РОЗЕТТЫ ДЕРЕВЯННЫЕ ДЛЯ ОБВОДА ТРУБ

Розетки из натурального дерева применяются при оформлении стыка вертикальных труб и напольных покрытий. Розетки состоят из двух частей, что значительно упрощает установку в обхват труб. Сочетание натуральных материалов, из которых состоят напольные покрытия и розетки, выглядит наиболее органично. Размеры диаметров: Ø 20 мм (на 1/2 дюйма), Ø 26 мм (на 1 дюйм) и Ø 32 мм (на 1 1/4 дюйм).

Материал (древесина): дуб, темный орех, клен.



Упаковываются в блистерную упаковку по 1 шт.



ДЛЯ РЕСТАВРАЦИИ



БЕЛЫЙ МАРКЕР ДЛЯ ПЛИТОЧНЫХ ШВОВ

Предназначен для обновления цвета старых межплиточных швов. Предотвращает появление плесени и других видов микроорганизмов. Устойчив к холодной и горячей воде. Маркер с круглым наконечником. Поток чернил регулируется клапаном. Состав быстро сохнет после нанесения на поверхность шва. Удобен в использовании. Рекомендуется нанесение в 2 слоя.

Объем: 7 мл.
Расход: 7 мл. на 40-50 п.м. шва.
Упаковывается в блистерную упаковку по 1 шт.





МАРКЕР ВЕНТИЛЬНЫЙ РЕСТАВРАЦИОННЫЙ



Предназначен для устранения потертостей и мелких царапин, не имеющих углубления, на деревянных, ламинированных и пластиковых поверхностях (мебель, двери, полы, окна и др.), а также изделиях из кожи и кожзаменителя (мебель, одежда, обувь). Используется для затемнения краев царапин перед нанесением и восстановления текстуры поверхности после заделки повреждений мягким воском. Вентильный маркер позволяет тонировать деревянные поверхности, оставляя видимой структуру древесины.

Цвета: белый, бук темный, вишня, каштан, махагон, орегон, орех светлый, яблоня, серый.



Упаковывается в блистерную упаковку по 1 шт.



ЖИДКАЯ КОЖА

Уникальный состав предназначен для устранения царапин, потертостей и сквозных порезов на изделиях из кожи и кожзаменителя. Состав наносится в 1-3 слоя удобной кисточкой. Взболтать флакон перед использованием и очистить поврежденное место тканью. Полное высыхание состава происходит через 24 часа.

Цвета: бежевый, коричневый, черный.



Объем: 20 мл.

Упаковывается в блистерную упаковку по 1 шт.



ШТРИХ РЕСТАВРАЦИОННЫЙ



Предназначен для быстрой ретуши мелких царапин на мебели, дверях, паркетной доске и ламинате. В зависимости от сложности повреждения, состав наносится в 1-3 слоя удобной кисточкой. Излишки штриха после высыхания легко убираются влажной тканью. Время высыхания 5 минут.

Цвета: бук натуральный, белый, орех гварнери, серый, венге темный, шоколад, дуб молочный, ясень, вишня гамилтон, бежевый, орех итальянский, бук бавария темный.



Упаковывается в блистерную упаковку по 1 шт.



КОРРЕКТОР РЕСТАВРАЦИОННЫЙ



Корректор с кисточкой предназначен для устранения потертостей, мелких царапин и дефектов, не имеющих углубления, на деревянных, ламинированных и пластиковых поверхностях белого цвета (плинтуса и наличники, а также мебель, двери, окна и др.). Идеально подходит для применения с плинтусами и наличниками из МДФ и с меламиновым покрытием.

Цвет: белый.

Объем: 20 мл.

Упаковывается в блистерную упаковку по 1 шт.



ВОСКОВОЙ МЕЛОК

Воск для дерева - простое решение для устранения мелких недостатков древесины. Предназначен для заделки сколов, царапин, трещин и вмятин на деревянных и ламинированных поверхностях, для обеспечения влагостойкости поврежденного участка.



Цвета: бук, белый, бежевый, бамбук, венге, венге темный, вишня, вишня гампльтон, дуб беленый, дуб, махагон, сосна, орех, орех итальянский, ольха, ольха темная, ясень, клен королевский.

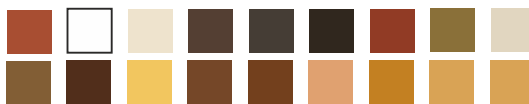

Упаковывается в блистерную упаковку по 1 шт.



НАБОР ВОСКОВЫХ МЕЛОКОВ

В каждый набор входит три оттенка мелков, которые можно смешивать между собой для достижения необходимого цвета.



КРАСНЫЙ



махагон, вишня академия, красный;

СЕРЫЙ



белый, серый, алюминий;

ТЕРРАКОТОВЫЙ



дуб темный, орех гварнерни, орех экко;

ПЕСОЧНЫЙ



дуб солнечный, зебрано темный, бамбук;

КОРИЧНЕВЫЙ



бук осенний, вишня гампльтон, бук бавария светлый;

БЕЖЕВЫЙ



клен мэдисон, бежевый, дуб молочный;

ЧЕРНЫЙ



шоколад, венге темный, черный.

Упаковываются в блистерную упаковку по 3 шт.



ЛАК ПРОЗРАЧНЫЙ ПОЛУМАТОВЫЙ

Лак - дополнение к восковым мелкам для мелкого ремонта сколов паркетной доски и ламината. Позволяет надежно закрепить воск удобной кисточкой, нанесенный на место скола или трещины в напольном покрытии, что значительно увеличит срок его эксплуатации и вернет эстетичный вид полам.



Объем: 30 г.

Упаковывается в блистерную упаковку по 1 шт.

ШТУКАТУРНЫЕ ОТДЕЛОЧНЫЕ ПРОФИЛИ



ШТУКАТУРНЫЕ ПРОФИЛИ применяются в отделочных работах для выравнивания стен и армирования внешних угловых соединений стен, дверных и оконных проемов. Для равномерного распределения раствора (шпатлевки) по всей длине профиля имеются перфорированные отверстия. Полностью скрывается под раствором или шпатлевкой.

Основные задачи углового штукатурного профиля это:

- формирование прямолинейного угла при отделке стен ГКЛ, ГВЛ и другими листовыми материалами;
- восполнение формы внешнего угла при сильном повреждении стены.

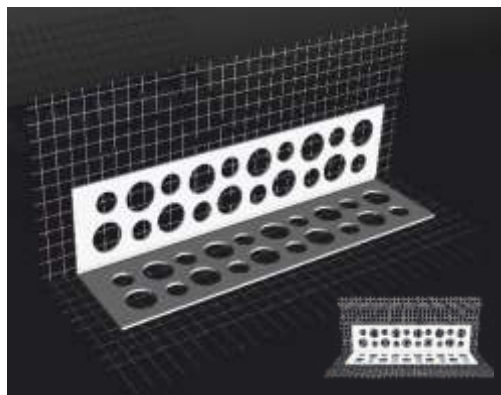

УГОЛ ПВХ ПЕРФОРИРОВАННЫЙ С СЕТКОЙ

Профиль устанавливается вертикально по отвесу или строительному уровню и крепится к стеновым блокам или гипсокартону с помощью шурупов. Предназначен для создания прочного соединения теплоизоляционных плит в области внешних углов, а также для их четкого штукатурного оформления. Армирующая сетка приварена к основанию профиля по всей длине профиля. Это препятствует смещению сетки, которое может возникнуть при выравнивании раствора.

Размер: 100 x 150 x 2500 мм.

В упаковке: 25 шт.

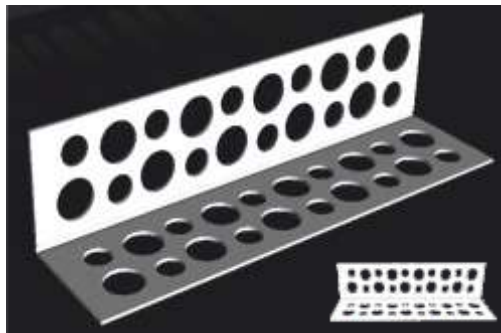

УГОЛ ПВХ ПЕРФОРИРОВАННЫЙ

Профиль устанавливается вертикально по отвесу или строительному уровню и крепится к стеновым блокам или гипсокартону с помощью шурупов.

Размер: 25 x 25 x 2500 мм.

В упаковке: 50 шт.

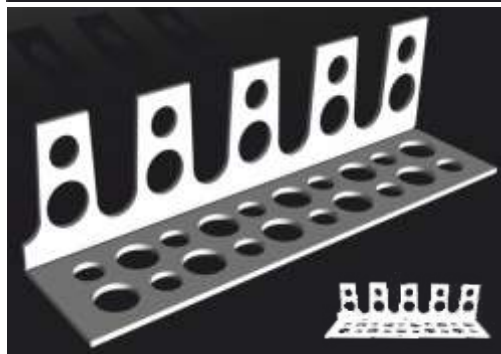

УГОЛ ПВХ ПЕРФОРИРОВАННЫЙ АРОЧНЫЙ

Профиль устанавливается на криволинейный угол и крепится к стеновым блокам или гипсокартону с помощью шурупов.

Размер: 23 x 23 x 2500 мм.

В упаковке: 50 шт.

ПРОЗРАЧНЫЙ УГОЛОК ПВХ



Прозрачный угол идеально подходит к любому цветовому решению в интерьере и защищает внешние углы стен. Рекомендуется установка на клейкую прозрачную двухстороннюю ленту (стр. 81). В отличие от клея, она не вступает в химическую реакцию, не разъедает поверхность и не выходит за края изделия.

Размеры: 20 x 20 x 2700 мм
и 30 x 30 x 2700 мм.



УГЛЫ ДЛЯ КАФЕЛЬНОЙ ПЛИТКИ



Данные профили сочетают в себе высокие эксплуатационные качества с привлекательным внешним видом. Они позволяют значительно упростить процесс укладки плитки: оформить внешние и внутренние углы, защитить плитку от сколов, сделать герметичными стыки, скрыть некоторые дефекты плиточных работ.

Внутренний и наружный углы производятся в двух размерах для плитки толщиной 7 мм и 9 мм.

Длина: 2,5 м.

Изготовлены из ПВХ.

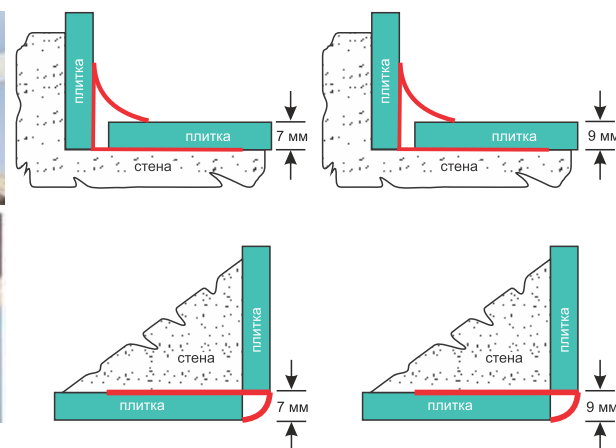
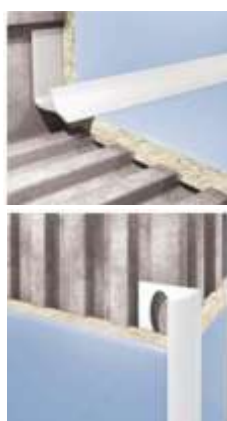

БЕЛЫЕ УГЛЫ



Белые отделочные углы ПВХ предназначены для отделки внутренних и наружных углов в помещениях, незаменимы при оформлении оконных откосов, арочных и прочих проемов, позволяют придать углам в помещении эстетичный внешний вид и защитить их от повреждений.

Уголки очень просты в монтаже. Крепятся на универсальный клей, герметик или жидкие гвозди.

УГОЛ АРОЧНЫЙ	размеры мм	упаковка
	10x20x2700	100 шт
	5x17x2700	100 шт
УГОЛ ИЗ ЖЕСТКОГО ПВХ РАВНОСТОРОННИЙ	размеры мм	упаковка
	10x10x2700	100 шт
	15x15x2700	100 шт
	20x20x2700	50 шт
	25x25x2700	50 шт
	30x30x2700	25 шт
	40x40x2700	25 шт
	50x50x2700	25 шт

ОТДЕЛОЧНЫЙ ПРОФИЛЬ ДЕКОРАТИВНЫЙ



Универсальный алюминиевый угловой профиль (анодированный или окрашенный под текстуру дерева), прекрасно дополнит интерьер, защитит углы от механических повреждений и создаст геометрически правильное угловое соединение.

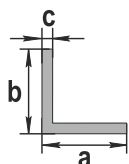

размер (a×b) мм	длина мм	толщина (с) мм
20 x 10	2700	2,0
20 x 20	2700	1,5
25 x 25	2700	1,2
30 x 30	2700	1,5
40 x 20	2700	2,0
40 x 40	2700	2,0

ПРОФИЛИ ГОСТ

Профили ГОСТ - это алюминиевые профили «СДЕЛАЙ САМ».

Это профили, которые имеют широчайшую сферу применения: ограждающие конструкции, облицовка наружных и внутренних стен зданий, установка окон и дверей, остекление лоджий и балконов, отделка интерьеров, обрамление зеркал, картин, мебели и т.д.

Область применения профилей ГОСТ: несущие конструкции и декоративная отделка.

Алюминиевый профиль, несмотря на свою прочность, легко гнется специальным

оборудованием, что позволяет использовать его в работе с конструкциями неправильной формы.

Алюминиевые профили долговечны в эксплуатации. Они практически не реагируют на воздействие внешней среды, а после специальной обработки (анодирования) не подвергается внешнему воздействию. Анодированные алюминиевые профили помимо конструктивной, выполняют декоративную функцию. Конструкции на основе алюминиевого профиля удобны в эксплуатации, не требуют особого ухода и пожароустойчивы. Алюминиевые профили, как и другие продукты алюминиевого проката, безопасны и отвечают санитарно-техническим нормам.



АЛЮМИНИЕВЫЙ ТАВР/ДВУТАВР

ТАВР

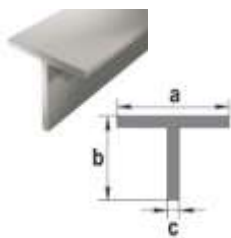

Тавр - это самый распространенный и прочный прокат в мире.

Применяется:

- как несущие конструкции в строительстве (вентилируемые фасады, конструкции из листового алюминия или композитных панелей);
- в индустрии изготовления мебели (шкаф-купе и фасады), в качестве соединительных, направляющих и декоративных элементов;
- для остекления лоджий и балконов, в производстве садово-огородных теплиц;
- для изготовления стеллажей, полок и прочих конструкций;

ДВУТАВР



- при декоративном оформлении элементов интерьера для закрытия мест соединения панелей выполненных из различных материалов;
- при оформлении рекламы, производстве торгового-выставочного оборудования и прочих рекламных носителей;
- при сооружении офисных, выставочных и жилых перегородок.

размер (a×b) / (d) мм	длина мм	толщина (с) мм	название
-----------------------	----------	----------------	----------

ТАВР

15 x 15	1000/2000	1,5	Тп 01
20 x 15	1000/2000	2	Тп 03
20 x 20	1000/2000	1,5	Тп 04
25 x 25	1000/2000	2	Тп 05

ДВУТАВР

12 x 9,1	1000/2000	1,3	Дт 01
18 x 13	1000/2000	1,5	Дт 02
22 x 13,5	1000/2000	1,75	Дт 03

АЛЮМИНИЕВАЯ ПОЛОСА

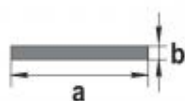
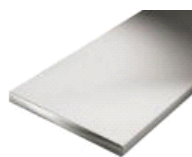

Алюминиевая полоса - незаменимый профиль из-за его легкости и удобства сверления, монтажа и установки.

Применяется:

- при декоративной отделке: закрытие соединительных швов, декоративные молдинги и др.;
- декоративное утяжеление штор и прочих навесных конструкций;
- она незаменима при изготовлении торговых прилавков и витрин, балконных конструкций;
- при создании навесных фасадов, подвесных потолков, каркасов для наружной рекламы;
- замена деревянных или металлических каркасов для лоджий и балконов загородных домов;
- для офисных перегородок.

размер (а) мм	длина мм	толщина (с) мм	название
20	1000/2000	2	АлПл01
20	1000/2000	6	АлПл02
25	1000/2000	2	АлПл03
30	1000/2000	3	АлПл04
40	1000/2000	3	АлПл05

АЛЮМИНЕВЫЙ УГОЛОК РАВНОСТОРОННИЙ/РАЗНОСТОРОННИЙ

РАВНОСТОРОННИЙ

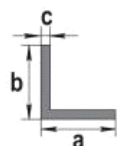
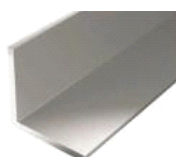

Два основных направления применения - несущие конструкции и декоративная отделка:

- в строительстве и при монтаже фасадных и прочих конструкций;
- для укрепления несущих перегородок, организации проемов, усиления конструкции;
- для декоративной защиты углов;
- при монтаже небольших торговых павильонов и прочих конструкций;
- при производстве торгово-выставочного оборудования и прочих рекламных носителей;
- в мебельном производстве (чаще всего для изготовления шкафов-купе и кухонной мебели);
- при обустройстве интерьеров с целью крепежа потолков и монтажа стекол.

РАЗНОСТОРОННИЙ

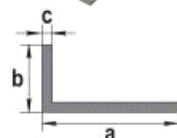
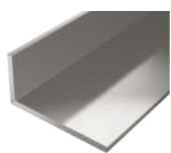

РАВНОСТОРОННИЙ

10 x 10	1000/2000	1,5	УА 01
10 x 10	1000/2000	2	УА 02
15 x 15	1000/2000	1,2	УА 04
20 x 20	1000/2000	1,5	УА 06
25 x 25	1000/2000	1,2	УА 09
25 x 25	1000/2000	2	УА 10
30 x 30	1000/2000	1,5	УА 12
40 x 40	1000/2000	2	УА 15
50 x 50	1000/2000	2	УА 17

РАЗНОСТОРОННИЙ

15 x 10	1000/2000	2	УА 03
20 x 10	1000/2000	2	УА 05
25 x 15	1000/2000	2	УА 08
30 x 20	1000/2000	2	УА 11
40 x 10	1000/2000	2	УА 13
40 x 20	1000/2000	2	УА 14
50 x 30	1000/2000	3	УА 16

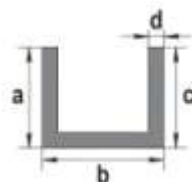

АЛЮМИНЕВЫЙ ШВЕЛЛЕР



Алюминиевый швеллер (П-образный) используется:

- в качестве стыковочных и направляющих элементов в мебельных и других сборных и раздвижных конструкциях;
- при отделке помещений и их облицовке (например, при изготовлении карнизов, мебели, для внутренних отделочных работ в зданиях);
- при монтаже вентилируемых фасадов;
- при изготовлении каркасов стеклянных и ограждающих перегородок;
- в качестве кабель-канала для скрытия и защиты электропроводки;
- при изготовлении рамок для вывесок, конструкций для наружной рекламы, торгового и выставочного оборудования;
- как окантовочный профиль различных мебельных щитов.

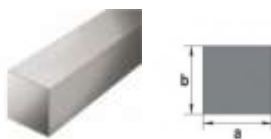
размер (ахbхс) мм	длина мм	толщина (с) мм	название
8 x 10 x 8	1000/2000	1,5	Шв 01
10 x 12 x 10	1000/2000	1,5	Шв 02
10 x 15 x 10	1000/2000	1,5	Шв 03
10 x 20 x 10	1000/2000	2	Шв 04
10 x 22 x 10	1000/2000	1,5	Шв 05
13 x 16 x 13	1000/2000	1,5	Шв 06
15 x 12 x 15	1000/2000	2	Шв 07
15 x 20 x 15	1000/2000	1,5	Шв 08
20 x 20 x 20	1000/2000	1,5	Шв 09

ШТАНГИ		размер (a×b) / (d) мм	длина мм	название
<p>КВАДРАТНАЯ</p> 	<p>Алюминиевые штанги (прутки) применяются:</p> <ul style="list-style-type: none"> - при строительных работах; - при изготовлении мебели; - в рекламной индустрии; - для создания интерьера - при производстве декоративных элементов различных конструкций; 	КВАДРАТНАЯ		
		10 x 10	1000/2000	Шткв 10
		12 x 12	1000/2000	Шткв 12
		16 x 16	1000/2000	Шткв 16
<p>КРУГЛАЯ</p> 	<ul style="list-style-type: none"> - для изготовления различных деталей (болты, гайки, шайбы, втулки, оси и т.д.); - как самостоятельная часть какой-либо конструкции, придающая оригинальность внешнему виду. 	КРУГЛАЯ		
		6	1000/2000	Шткр 06
		8	1000/2000	Шткр 08
		10	1000/2000	Шткр 10
		12	1000/2000	Шткр 12

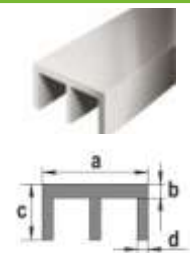
АЛЮМИНИЕВЫЙ Ш-ПРОФИЛЬ		размер (a×b×c) мм	длина мм	толщина (с) мм	название
	<p>Ш-профиль применяется:</p> <ul style="list-style-type: none"> - как стыковочный элемент в различных конструкциях, в строительстве и облицовке; - при изготовлении мебели, окон, дверей, створок в шкафах как стыковочный и направляющий декоративный элемент; - для изготовления рекламных щитов, стендов, билбордов и других рекламных конструкций. 	15 x 2 x 8	1000/2000	1,5	Шпр 01

АЛЮМИНИЕВАЯ ТРУБА		размер (a×b) / (d) мм	длина мм	толщина (с) мм	название
<p>КВАДРАТНАЯ</p> 	<p>Основные преимущества алюминиевой трубы:</p> <ul style="list-style-type: none"> - высокая теплопроводность; - высокая стойкость, как к низким (до -80°C), так и высоким температурам (до +120°C). <p>Основные сферы применения:</p> <ul style="list-style-type: none"> - в качестве опор, при создании малых архитектурных форм - навесов, беседок, теплиц, легких конструкций для складских помещений - модулей и павильонов; - возведение ограждающих конструкций, перил, каркасов и пр.; - производство мебели, перегородок и прочих конструкций в стиле хай-тек; - изготовление торгово-выставочного и рекламного оборудования; 	КВАДРАТНАЯ			
		10 x 10	1000/2000	1	Трkv 1
		15 x 15	1000/2000	1,5	Трkv 2
		20 x 20	1000/2000	1,5	Трkv 3
		25 x 25	1000/2000	1,5	Трkv 4
<p>КРУГЛАЯ</p> 	<ul style="list-style-type: none"> - изготовление кабель-канала для скрытой проводки, в качестве защитной оболочки для силовых и сигнальных кабелей; - изготовление антенн, каркасов для кемпингов; - изготовление элементов современной обрабатываемой опалубки; - в системах орошения садово-огородных участков; - в качестве черенков для садово-хозяйственного инвентаря. 	КРУГЛАЯ			
		8	1000/2000	1	Тркр 1
		10	1000/2000	1	Тркр 2
		12	1000/2000	1	Тркр 3
		15	1000/2000	1	Тркр 4
		16	1000/2000	1,2	Тркр 5
		18	1000/2000	2	Тркр 6
		20	1000/2000	1	Тркр 7
		25	1000/2000	1,5	Тркр 8

ПРОФИЛИ ИЗ НЕРЖАВЕЮЩЕЙ СТАЛИ



Профили полированные из нержавеющей стали используются как отделочный профиль для декоративной стыковки краев и защиты углов керамической плитки.

В упаковке: 1 шт.
Длина: 2700 мм.

ПРОФИЛИ		ширина мм	высота мм
НС8К			5 8
НС10К			5 10
НС12К			5 12
НС8Р			8 8
НС10Р			8 10
НС12Р			8 12
НС15-8КВ			15 8
НС20-10КВ			20 10
НС8КС			9 8
НС10КС			11 10
НС12КС			13 12



ПРОФЕССИОНАЛЬНЫЕ ЧИСТЯЩИЕ СРЕДСТВА



СРЕДСТВО ДЛЯ ЧИСТКИ ПАРКЕТА И ЛАМИНАТА концентрат

Профессиональное концентрированное нейтральное высокопенное средство для ежедневной уборки. Средство предназначено для очистки паркетной доски и ламината. Придает блеск и защищает поверхность от грязи, облегчая последующую чистку. Входящие в состав силиконовые масла защищают стыки паркетной доски и ламината от влаги и разбухания. Объем: 1 л. Упаковка: 8 канистр.



СРЕДСТВО ДЛЯ РУЧНОЙ ЧИСТКИ КОВРОВЫХ ПОКРЫТИЙ концентрат

Профессиональное концентрированное нейтральное высокопенное средство для ежедневной уборки всех видов ковровых покрытий (из натуральных и синтетических материалов). Эффективно удаляет загрязнения как органического, так и неорганического характера: грязь, пыль, пятна чая, кофе, вина и т.п. Объем: 1 л. Упаковка: 8 канистр.



СРЕДСТВО ДЛЯ ЧИСТКИ ЛИНОЛЕУМА концентрат

Профессиональное концентрированное высокопенное нейтральное моющее средство для профессиональной уборки. Предназначено для ручного мытья всех видов натурального линолеума, линолеума ПВХ и других влагостойких поверхностей. Рекомендуется к применению в жилых и общественных помещениях, предприятиях общественного питания, торговли, пищевой промышленности, медицинских учреждениях. Объем: 1 л. Упаковка: 8 канистр.



СРЕДСТВО ДЛЯ ЧИСТКИ КАФЕЛЯ И САНТЕХНИКИ концентрат

Профессиональное сильнодействующее средство для профессиональной уборки, изготовленное на основе кислот. Предназначено для ручного мытья различных поверхностей — кафеля (напольная и настенная плитка), покрытий из высококачественного акрила, керамогранита и натурального камня. Объем: 1 л. Упаковка: 8 канистр.





СРЕДСТВО ДЛЯ ПРОЧИСТКИ ТРУБ

Профессиональное высокощелочное низкопенное сильнодействующее средство. Предназначено для профессионального применения. Устраняет засоры в трубопроводах. Эффективно растворяет жиры животного и растительного происхождения. Чистит и дезинфицирует. Обладает высокой биоразлагаемостью. Рекомендуется использовать на предприятиях пищевой промышленности, общественного питания и других.

Объем: 1 л. Упаковка: 8 канистр.
Объем: 5 л. Упаковка: 3 канистры.



СРЕДСТВО ДЛЯ УДАЛЕНИЯ МХА

Профессиональное инновационное средство для удаления мха, лишайника и грибка (плесени) с каменных, бетонных, черепичных и кирпичных поверхностей, как снаружи, так и внутри помещений. Подходит для вертикальных и горизонтальных поверхностей. Обладает устойчивым профилактическим действием в течение 2-5 лет после нанесения и имеет широкую область применения.

Объем: 1 л. Упаковка: 8 канистр.
Объем: 5 л. Упаковка: 1 канистра.



СРЕДСТВО ДЛЯ ЧИСТКИ САНТЕХНИКИ концентрат

Профессиональное высокопенное чистящее средство для ежедневной уборки. Предназначено для ручного мытья сантехники (раковины, унитазы, ванны), а также кафеля (напольная и настенная керамическая плитка), покрытий из высококачественного акрила. Эффективно удаляет образующийся кальциевый налет, ржавчину. Моет, обеззараживает и придает поверхности чистоту и блеск. Рекомендуется к применению в жилых и общественных помещениях.

Объем: 5 л. Упаковка: 3 канистры.



СРЕДСТВО ДЛЯ УДАЛЕНИЯ ПЛЕСЕНИ И ГРИБКА

Профессиональное чистящее средство. Предназначено для удаления органических загрязнений с любых, в том числе пористых поверхностей (бетон, камень, затирка для кафеля, керамика и кирпич). Эффективно при борьбе с плесневым грибком, мхом, высолами и другими видами сложно удаляемых органических загрязнений. Рекомендуется для обработки всех бетонных поверхностей перед покрытием праймером или гидроизоляционными растворами. Обладает дезинфицирующим эффектом. Возможно использование как для внутренних, так и для наружных работ.

Объем: 0,75 л. Упаковка: 8 бутылок.
Объем: 5 л - концентрат. Упаковка: 3 канистры.



СРЕДСТВО МОЮЩЕЕ УНИВЕРСАЛЬНОЕ концентрат

Профессиональное концентрированное среднепенное, нейтральное моющее средство для профессиональной уборки. Средство предназначено для очистки водостойких поверхностей: пластмассовых, стеклянных, окрашенных, алюминиевых, ламинированных поверхностей и пр. Хорошо удаляет пыль, грязь, следы копировальной бумаги, жира и не оставляет разводов. Рекомендуется к применению в общественных и жилых помещениях, предприятиях общественного питания, торговли, пищевой промышленности, в медучреждениях и пр.

Объем: 5 л, упаковка: 3 канистры.



УНИВЕРСАЛЬНОЕ СРЕДСТВО ДЛЯ МЫТЬЯ ПОЛОВ концентрат

Профессиональное щелочное среднепенное средство. Рекомендуется для удаления жирных, въевшихся, трудноудаляемых загрязнений с различных поверхностей: пола, стен и пр. Эффективно удаляет нагар, сажу, жиры, в т.ч. растительного происхождения. Обладает эффектом отбеливания, может использоваться для очистки межшовного плиточного пространства.

Объем: 5 л. Упаковка: 3 канистры.



СРЕДСТВО ОТ ЦЕМЕНТНОГО РАСТВОРА И КЛЕЯ концентрат

Профессиональное сильнодействующее среднепенное средство для уборки, изготовленное на основе неорганических кислот. Предназначено для мытья помещений, инвентаря и оборудования после строительных работ. Удаляет остатки цемента и извести с внутренних и наружных кислотостойких поверхностей. Действует быстро, не повреждая материала покрытия. Кратковременное вспенивание на обрабатываемой поверхности свидетельствует об активном растворении подлежащих удалению загрязнений.

Объем: 5 л. Упаковка: 3 канистры.



ОЧИСТИТЕЛЬ ВЫСОЛОВ С КИРПИЧА И КЛИНКЕРА концентрат

Профессиональное кислотное средство, предназначено для удаления сложных кальциевых, солевых отложений, ржавчины, высолов, остатков цемента, извести с кирпича и клинкерной плитки, а также любых кислотостойких поверхностей. Используется для очистки фасадов зданий, фонтанов, бассейнов и пр.

Объем: 5 л. Упаковка: 3 канистры.





СРЕДСТВО ДЛЯ СТЕКОЛ И ЗЕРКАЛ

Профессиональное чистящее средство для мытья стекол и зеркал. Предназначено для мытья любых стеклянных и зеркальных поверхностей в общественных и жилых помещениях, предприятиях общественного питания, торговли, пищевой промышленности, в медучреждениях, гостиницах и т.п. Быстро растворяет грязь, обезжиривает поверхность, не оставляет следов. Придает поверхности чистоту и блеск.

Объем: 0,74 л. Упаковка: 8 бутылок.
Объем: 5 л. Упаковка: 3 канистры.



СРЕДСТВО ДЛЯ ОБЕЗЖИРИВАНИЯ КУХОННОГО ИНВЕНТАРЯ

Профессиональное щелочное высокопенное моющее средство для обезжиривания различных поверхностей, удаления стойких жиромасляных загрязнений, нагаров, копоти.

Предназначено для очистки печей, духовок, грилей, фритюрниц, противней, кухонных поверхностей, а также коптильных камер, термокамер и рам из нержавеющей стали от белково-жировых пригаров и смол. Рекомендуется использовать на предприятиях пищевой промышленности и общественного питания.

Объем: 0,75 л. Упаковка: 8 бутылок.



СРЕДСТВО ДЛЯ ЧИСТКИ ДУХОВОК

Профессиональное щелочное высокопенное моющее средство для удаления стойких жиромасляных загрязнений, нагаров, копоти. Предназначено для очистки печей, духовок, грилей, фритюрниц, противней, кухонных поверхностей, а также коптильных камер, термокамер и рам из нержавеющей стали от белково-жировых пригаров и смол.

Объем: 0,75 л. Упаковка: 8 бутылок.



СРЕДСТВО ДЛЯ УДАЛЕНИЯ СТОЙКИХ ЗАГРЯЗНЕНИЙ

Профессиональное сильнодействующее высокопенное чистящее средство для удаления стойких и трудноудаляемых загрязнений. Предназначено для генеральной ручной уборки химически устойчивых и водостойких поверхностей, как шероховатых, так и гладких.

Рекомендуется использовать в общественных и жилых помещениях, предприятиях общественного питания, торговли, пищевой промышленности, в медучреждениях, гостиницах и пр.

Объем: 0,75 л. Упаковка: 8 бутылок.



СРЕДСТВО УНИВЕРСАЛЬНОЕ ДЛЯ ВАННЫ И ТУАЛЕТА

Профессиональное высокоэффективное чистящее средство предназначено для ручного мытья различных поверхностей: сантехники (раковины, писсуары, унитазы), кафеля (напольная и настенная плитка), покрытий. Удаляет образующийся кальциевый налет, ржавчину. Моет, обеззараживает и придает поверхности чистоту и блеск. Рекомендуется к применению в ваннных и туалетных комнатах, в местах общественного пользования, медучреждениях, на предприятиях общественного питания и торговли.

Объем: 0,75 л. Упаковка: 8 бутылок.



СРЕДСТВО ДЛЯ ЧИСТКИ АКРИЛОВЫХ ВАНН И РАКОВИН

Профессиональное пенное моющее средство предназначено для ручного мытья различных поверхностей из высококачественного акрила. Эффективно удаляет образующийся кальциевый налет и ржавчину. Моет, обеззараживает и придает поверхности чистоту и блеск. Рекомендуется к применению в ваннных и туалетных комнатах, в местах общественного пользования, медучреждениях, на предприятиях общественного питания и торговли.

Объем: 0,75 л. Упаковка: 8 бутылок.



СРЕДСТВО ДЛЯ УДАЛЕНИЯ ИЗВЕСТКОВОГО НАЛЕТА И РЖАВЧИНЫ

Профессиональное моющее средство предназначено для ручного мытья сантехники (унитазы, писсуары, раковины), а также любых напольных и настенных покрытий из кафельной плитки. Быстро и эффективно удаляет образующийся известковый налет, ржавчину. Чистит, обеззараживает и придает поверхности чистоту и блеск. Рекомендуется к использованию в ваннных и туалетных комнатах, в местах общественного пользования, медучреждениях, на предприятиях общественного питания и торговли.

Объем: 0,75 л. Упаковка: 8 бутылок.



СРЕДСТВО ДЛЯ ЧИСТКИ ПЛИТОЧНЫХ ШВОВ

Профессиональное сильнодействующее высокопенное чистящее средство на основе оптимизированной смеси щелочей и поверхностно-активных веществ. Для удаления стойких загрязнений в зоне плиточных швов. Предназначено для ручной чистки химических и водостойких поверхностей, как шероховатых, так и гладких. Рекомендуется использовать в общественных и жилых помещениях, предприятиях общественного питания, торговли, пищевой промышленности, в медучреждениях, гостиницах и пр.

Объем: 0,75 л. Упаковка: 8 бутылок.





СРЕДСТВО ДЛЯ ЧИСТКИ САЛОНА АВТОМОБИЛЯ

Нейтральное высокопенное средство для ежедневной уборки и чистки автомобильных салонов. Эффективно удаляет загрязнения как органического, так и неорганического характера: грязь, пыль, пятна (чай, кофе, вино и т.п). Рекомендовано для тканевой обивки. Объем: 0,75 л. Упаковка: 8 бутылок.



СРЕДСТВО ДЛЯ ЧИСТКИ ВИНИЛА И ПЛАСТИКА

Нейтральное высокопенное средство для ежедневной уборки и чистки виниловых и пластиковых деталей в салоне автомобиля. Эффективно удаляет загрязнения как органического, так и неорганического характера: грязь, пыль, пятна и т.п. Рекомендовано для всех видов винила и пластика.

Объем: 0,75 л. Упаковка: 8 бутылок.



СРЕДСТВО ДЛЯ ЧИСТКИ КОВРОВЫХ ПОКРЫТИЙ И МЕБЕЛИ

Нейтральное высокопенное средство для ежедневной уборки всех видов ковровых покрытий и мягкой мебели. Эффективно удаляет загрязнения как органического, так и неорганического характера: грязь, пыль, пятна чая, кофе, вина и т.п. Рекомендовано к использованию в жилых и общественных помещениях.

Объем: 0,75 л. Упаковка: 8 бутылок.



СРЕДСТВО ДЛЯ ОЧИСТКИ СМЕСИТЕЛЕЙ

Профессиональное моющее средство для очистки и придания блеска сантехническому оборудованию из металлических и хромированных материалов. Эффективно и бережно удаляет налет ржавчины, водный камень, отложение солей, известковый налет и другие отложения не нанося вреда хромированной полированной поверхности. Рекомендуется к использованию в ваннах и туалетных комнатах, в местах общественного пользования, в учреждениях, на предприятиях общественного питания и торговли.

Объем: 0,75 л. Упаковка 8 бутылок.



СРЕДСТВО ДЛЯ УДАЛЕНИЯ ЦЕМЕНТНЫХ ЗАГРЯЗНЕНИЙ

Профессиональное пенное моющее средство, изготовленное на основе оптимизированной смеси кислот и поверхностно-активных веществ. Предназначено для удаления неорганических загрязнений: цементных пятен и других сухих смесей со всех видов напольных покрытий, стекла, камня, керамики, оборудования и инвентаря после строительных и отделочных работ.

Объем: 0,75 л. Упаковка 8 бутылок.



СРЕДСТВО ДЛЯ ЧИСТКИ ДУШЕВЫХ КАБИН

Профессиональное чистящее средство для чистки акриловых ванн и душевых кабин.

Предназначено для ручного мытья различных поверхностей: сантехники (раковины, унитазы), кафеля (напольная и настенная плитка), покрытий из высококачественного акрила, душевых кабин. Эффективно удаляет образующийся известковый налет, ржавчину, моет, обеззараживает и придает поверхности чистоту и блеск. Рекомендуется к применению в ваннах и туалетных комнатах.

Объем: 0,75 л. Упаковка: 8 бутылок.



ГЕЛЬ ДЛЯ ЧИСТКИ УНИТАЗОВ

Профессиональное сильнодействующее чистящее средство, изготовленное на основе кислот. Предназначено для ручной чистки писсуаров и унитазов. Эффективно удаляет образующийся кальциевый налет, ржавчину, моет, обеззараживает и придает поверхности чистоту и блеск. Рекомендуется к применению в ваннах и туалетных комнатах.

Объем: 0,75 л. Упаковка: 12 бутылок.



СРЕДСТВО ДЛЯ УСТРАНЕНИЯ СЛЕДОВ КЛЕЯ И ЖЕВАТЕЛЬНОЙ РЕЗИНКИ

Профессиональное чистящее средство. Обеспечивает быстрое и полное удаление следов жевательной резинки, наклеек, стикеров, следов скотча, маркера, пятен нефтепродуктов, следов от обуви с различных поверхностей, в том числе тканей и одежды, стойких к воздействию растворителей. Рекомендуется использовать в общественных и жилых помещениях.

Объем: 150 мл. Упаковка: 12 шт.





ИНТЕРЬЕРНЫЕ ПАНЕЛИ ПВХ

УНИВЕРСАЛЬНЫЙ КЛЕЙ VALO
идеально подходит панелей ПВХ
стр. 83



Интерьерные панели ПВХ могут использоваться в городе и на даче для отделки кладовок и подсобных помещений, балконов и лоджий, туалетных и ваннных комнат, в качестве кухонного фартука, в коридорах и любых других помещениях. Панели наклеиваются на очищенную от пыли поверхность специальным клеем для панелей ПВХ Valo Glue. Панели легко режутся ножницами.

ФАРТУКИ-ПАННО



Ромашки
1002x602 мм



Виноградник
1002x602 мм



Зеленый плющ
1002x602 мм



Кофейный набор
1002x602 мм



Кофейный набор сепия
1002x602 мм



Кофейный набор ч/б
1002x602 мм



Орхидея Ванда
1002x602 мм



Орхидеи на камне
1002x602 мм



Кофейные зерна
1002x602 мм



Камень северный
992x596 мм



Камень хеврон
992x596 мм



Коралловый риф
1002x602 мм



Вечерний Дубай
1002x602 мм



Вечерний Дубай ч/б
1002x602 мм



Плитка мрамбл
996x598 мм



Плитка столовая
996x598 мм

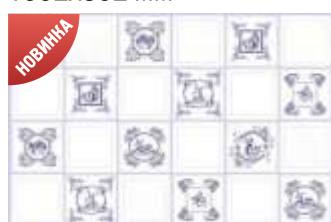

Плитка Голландия
902x601 мм

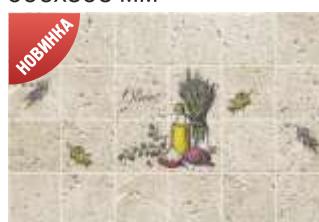

Плитка греческая история
902x601 мм



Тугачи
902x601 мм



Осенний эскиз
902x601 мм

ПАНЕЛИ ПВХ

НЕ рекомендуется использовать клеящие составы на агрессивных растворителях (ацетон, толуол, уайт-спирит и т.д.).



Брус беленый
955x480 мм



Брус мореный
955x480 мм



Сосновый сруб
960x479 мм



Белый сруб
960x479 мм



Дуб голландский
980x480 мм



Дерево орех
980x480 мм

Монтаж:



Очистить поверхность

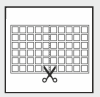

Разметить и отрезать



Нанести клей



Закрепить скотчем на 20-30 мин.



Кирпич облицовочный бежевый
980x490 мм

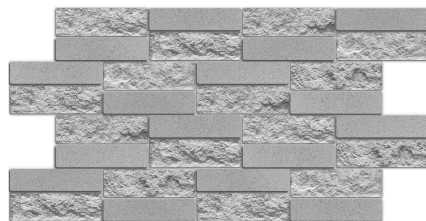

Кирпич облицовочный бетонный
980x490 мм



Кирпич облицовочный
980x490 мм



Сланец классический
980x500 мм



Сланец карельский
980x498 мм



Астерия
980x480 мм



Сланец песочный
980x498 мм



Сланец натуральный
980x498 мм



Сланец бурый
960x476 мм



Сланец зеленый
1020x495 мм



Сланец коричневый
1020x495 мм



Кварцит белый
980x500 мм



Кварцит серый
980x500 мм



Камень экспансии темный
955x476 мм

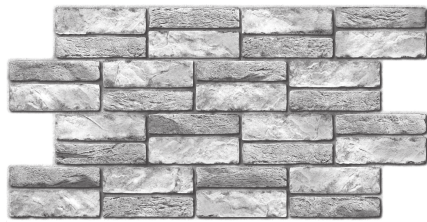

Камень экспансии серый
955x476 мм



Камень экспансии светлый
955x476 мм

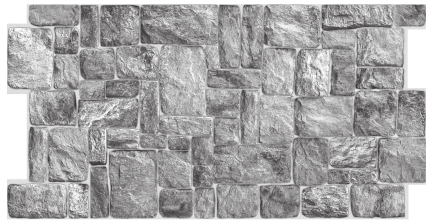

Камень натуральный серый
980x490 мм



Ракушечник светлый
980x498 мм



Ракушечник бежевый
980x498 мм



Камень натуральный
980x498 мм



Паркет Дуб беленый
980x480 мм



Дуб беленый
980x480 мм



Сланец темный серый
980x500 мм



Кирпич натуральный с серыми
прожилками 971x498 мм



Кирпич старый серый
1025x495 мм



Кирпич старый коричневый
1025x495 мм



Кирпич светлый
971x498 мм



Стена
962x499 мм



Арабика
960x480 мм



Кавказ
964x484 мм



Ацернис
960x480 мм



Такавори
955x480 мм

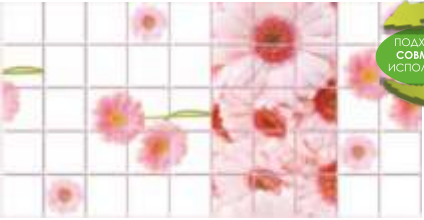

Букет
955x480 мм

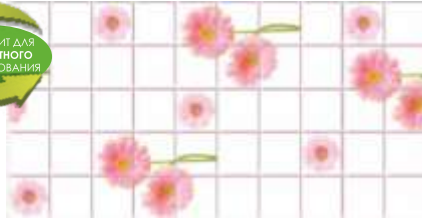

Розовые герберы
955x480 мм



Гортензия
964x484 мм



Море
955x480 мм



Омела
964x484 мм



Перламутровая зеленая
964x484 мм



Мрамор голубой
964x484 мм



Фиолетовые цветы
964x484 мм



Столовый микс
964x484 мм



ПОДХОДИТ ДЛЯ
СОВМЕСТНОГО
ИСПОЛЬЗОВАНИЯ

Ирисы в камне
964x484 мм



Бордовые ирисы
964x484 мм



Коробка со специями
964x484 мм



Эспрессо
964x484 мм



Вавилон
955x480 мм



серия
АЛЬФА

Весенние мотивы
955x480 мм



серия
АЛЬФА

Орхидея Розея
955x480 мм



Сирень
964x484 мм



Зимний сад
955x480 мм



Цветочный орнамент
960x480 мм

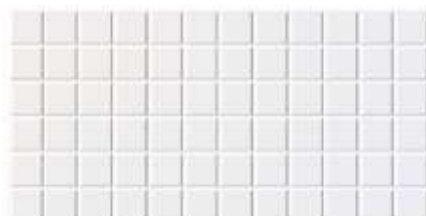

Мозаика Сибирия
960x480 мм



Мрамор венецианский
955x480 мм



Шарм
960x480 мм



серия
АЛЬФА

Щедрый урожай
955x480 мм



Винный погребок
960x480 мм



Хлебный дом
955x480 мм



Аромат кофе
955x480 мм



Винсенто
960x480 мм



Санкт-Петербург в 3 частях
964x484 мм x3 шт





Зальцбург в 2 частях
964x484 мм х2 шт



Свежесть
955x480 мм



Ветви оливы
955x480 мм

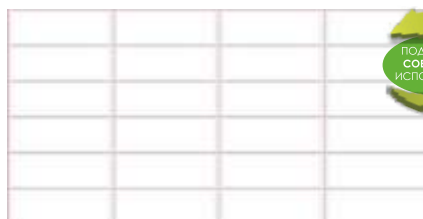

Плитка Розовый шов
955x480 мм



Грация
955x480 мм



Пляж
955x480 мм



Лиловый
964x484 мм



Космея
955x480 мм



Мята панно
955x480 мм



Мята
955x480 мм



Кофейные зерна
955x480 мм



Песчаный берег
955x480 мм

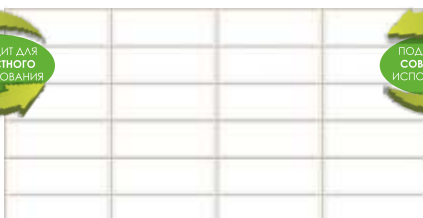

Бежевый шов
955x480 мм



Жемчужина
955x480 мм

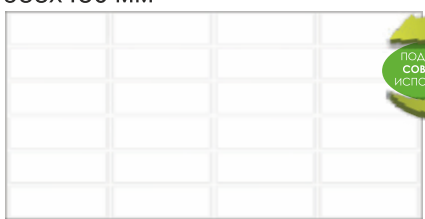

Плитка Белая
955x480 мм



Настроение
955x480 мм



Плитка Черный шов
955x480 мм



Натюрморт
960x480 мм



Северный полюс
960x480 мм



Файпари
955x480 мм



ПОДХОДИТ ДЛЯ
СОВМЕСТНОГО
ИСПОЛЬЗОВАНИЯ

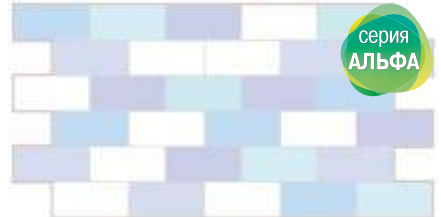

серия
АЛЬФА

Белая ракушка
960x480 мм

Родос
955x480 мм

Нюаж
966x484 мм



серия
АЛЬФА



серия
АЛЬФА

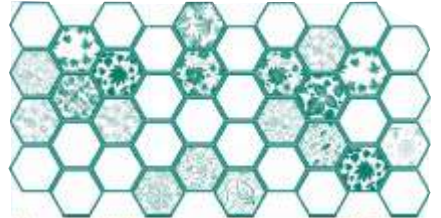

Лагом
973x492 мм

Электра
973x492 мм

Хмаж
973x492 мм



серия
АЛЬФА



серия
АЛЬФА



Осенний гербарий
973x492 мм

Гравитация
973x492 мм

Орхидей
973x492 мм

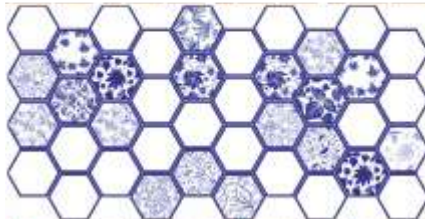

Пэчворк
973x492 мм

Хавада
973x492 мм

Осенний лист
955x480 мм



Морской бриз
955x480 мм

Лагуна
955x480 мм

Лагуна песчаная
955x480 мм

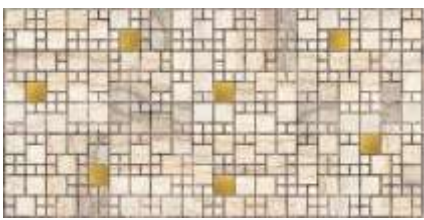

Мрамор с золотом
955x480 мм

Лагуна Art
955x480 мм

Милениум
955x480 мм

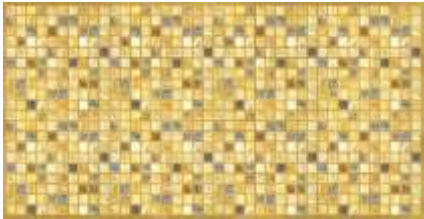

Марракеш
955x480 мм

Касабланка
955x480 мм

Луксор
955x480 мм



Мозаика коричневая с узорами
955x480 мм



Релакс
955x480 мм



Прованс
955x480 мм



Мардин
955x480 мм



Атлантида
955x480 мм



Исландия
955x480 мм



Мозаика в ассортименте
955x480 мм

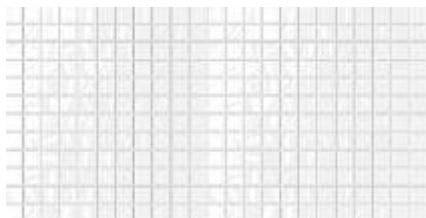

Мозаика белая
955x480 мм

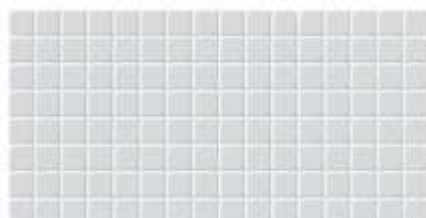

Айсберг
960x480 мм

Демонстрационные стенды

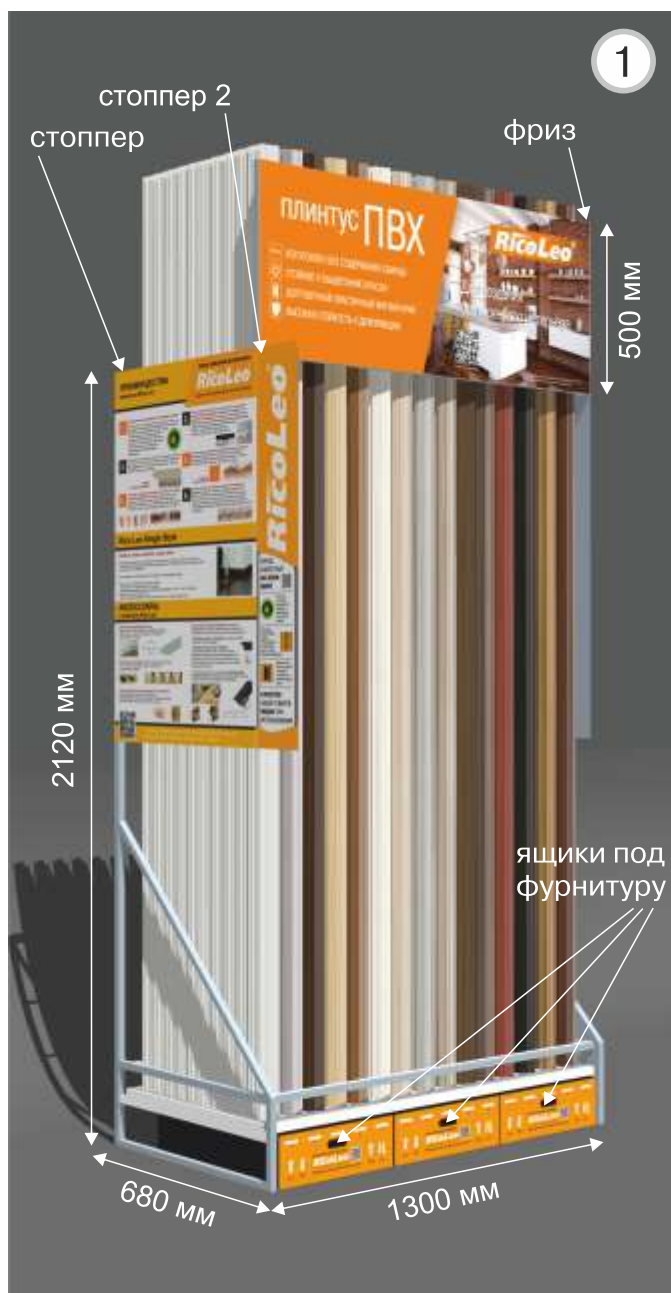

УНИВЕРСАЛЬНЫЙ СТЕНД №1 МОДЕРН

Универсальный стенд, который подходит для демонстрации не только плинтусов ПВХ, но и самой различной погонажной продукции. Минимальная ширина стендовой ячейки составляет 6 мм.

Стенд оснащен большой фризовой панелью и стоппером для размещения информации, что позволяет активнее привлечь внимание потенциальных покупателей.

Внизу стенда расположены 3 жестких ящика из сотового полипропилена для хранения фурнитуры.

Фриз: 1300x500 мм.

Высота стенда вместе с плинтусом 2660 мм.



СТЕНД №2 СМАРТ ФЛЕКС

- Компактность размеров.
- Высокая информативность применения профиля Rico Flex.
- Доступность непосредственно к каждому профилю ПВХ.
- Размещение широкого ассортимента на небольшой площади до 39 наименований профиля Rico Flex. Крепежный профиль от 0-12 мм 2 упаковки (148 шт.)
крепежный профиль от 6-18 мм 2 упаковки (80 шт.).
- Компактность размещения профилей ПВХ, эффективность использования торговой площади выше на 80%, чем у аналогов.

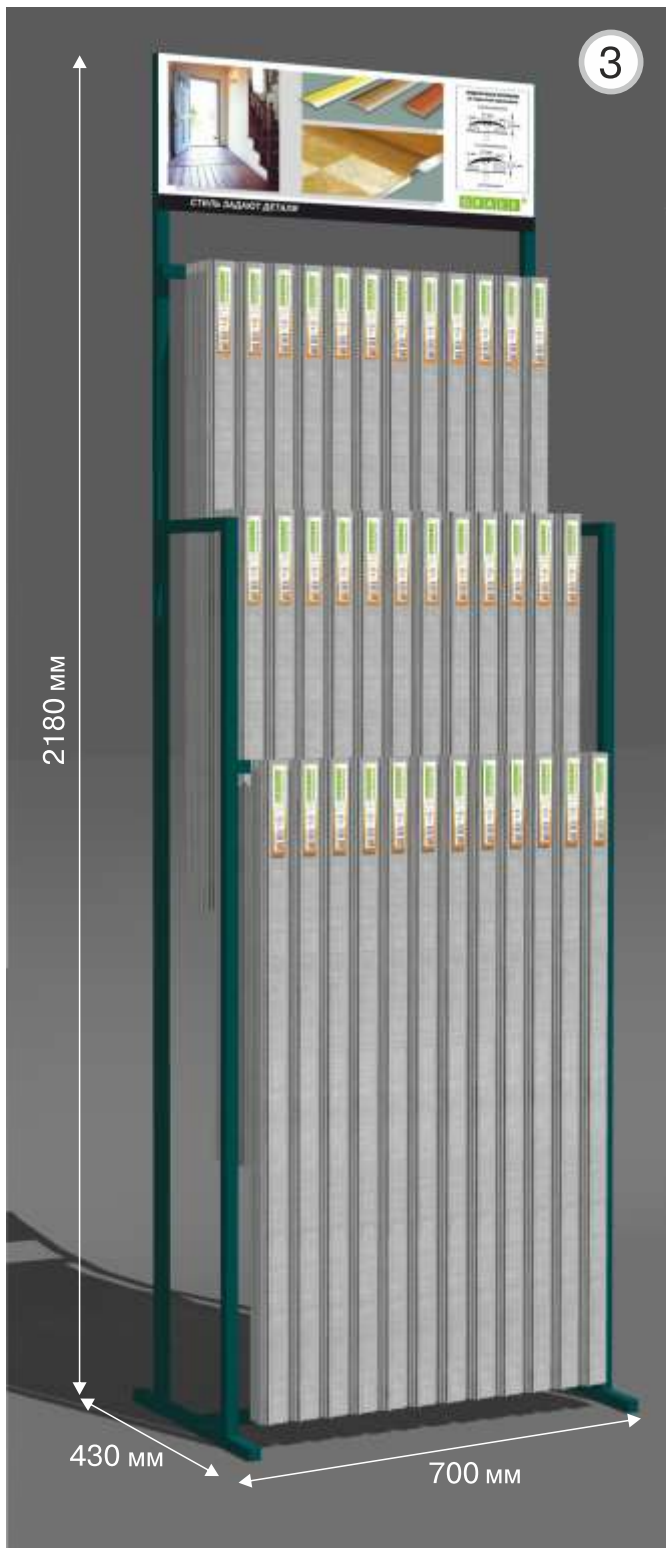

СТЕНД № 3
для погонажной продукции
с европодвесом (пороги).

В состав входит:
33 несъемных крючка 150 мм.
На один крючок можно повесить
6-12 шт. порогов (в зависимости
от типа порога).
Цвет: зеленый.



СТЕНД № 17
стойка под чистящие средства VALO

Состоит из 4 полок, каждая из которых
рассчитана на 8 бутылок, толщиной не
более 5,8 см.
По бокам стойки расположены рекламные
таблички, закрепленные хомутами.
Сзади предусмотрены 4 отверстия для
более надежной фиксации стойки к стене
с помощью саморезов.
Всего на стойку помещается 32 бутылки
чистящих средств VALO.
Цвет: белый.

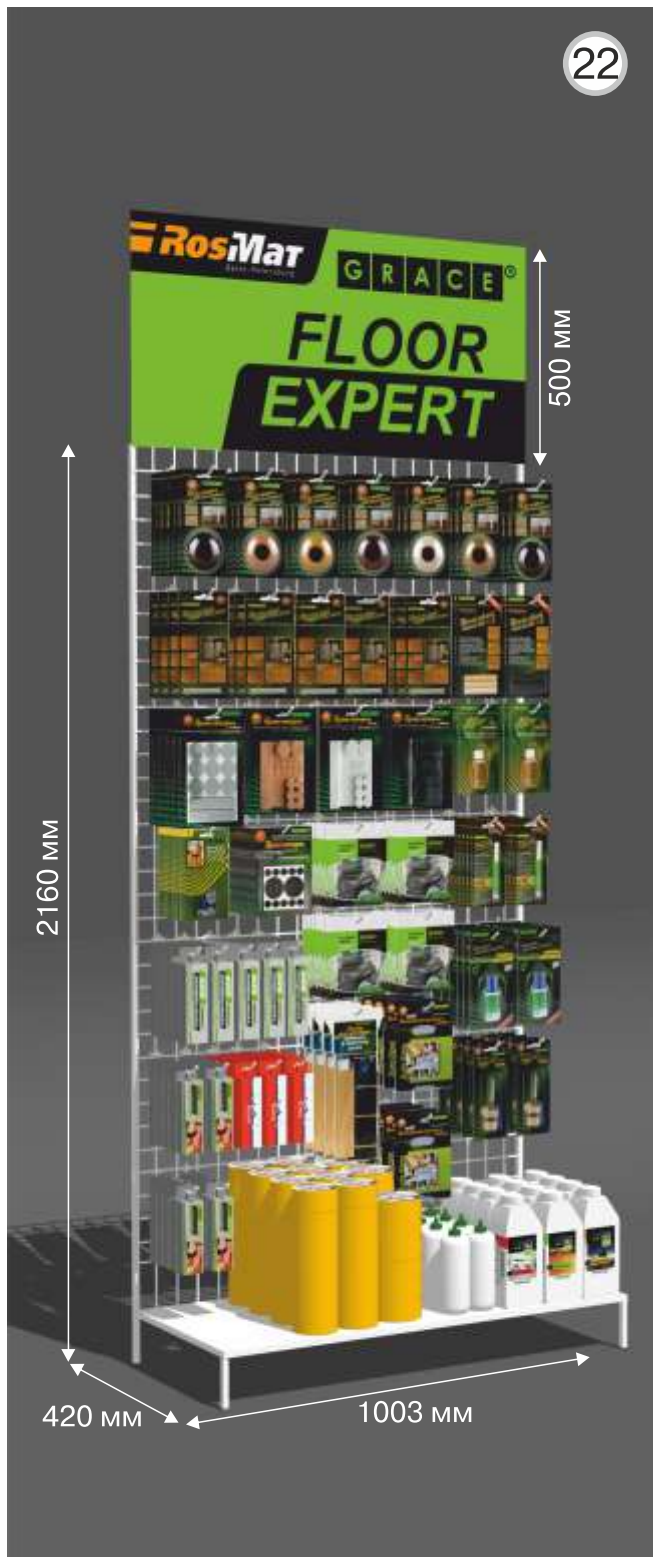

СТЕНД №22
для сопутствующих товаров
с европодвесом и полкой

В состав входит:
 54 крючка 200 мм
 Сетчатое оборудование
 Внизу предусмотрена полка.
 Фриз 500x1000мм.
 Цвет: белый.
 Высота стенда вместе с фризом 2660 мм.



СТЕНД №25
стойка для защитных ковриков
для кресел

В состав входит:
 Корзина на 9 упаковок ковриков;
 Фриз с рекламой 400x200 мм.;
 2 болта для крепления фриза.
 Оснащен пластиковыми ножками.
 Цвет: белый.



27

СТЕНД №27
под панели ПВХ на 15 декоров

В состав входит:
Стенд на 15 ячеек
Фриз 500x1000мм.
Цвет: белый.

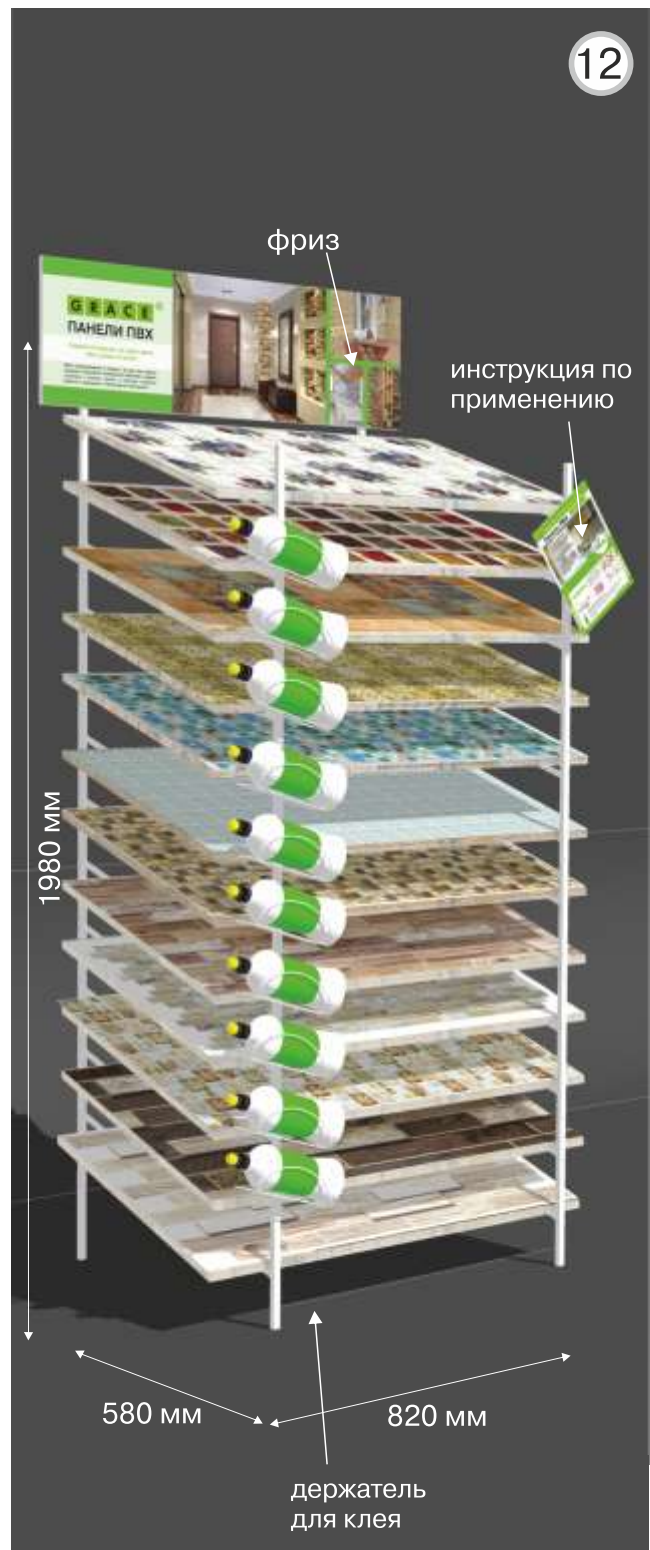

12

СТЕНД №12
под панели ПВХ на 12 декоров с
рекламной поддержкой

В состав входит:
Стенд на 12 ячеек
Держатель для клея для панелей
ПВХ на 10 бутылок (винты-
барашки в комплекте)
Фриз
Рекламные листовки с
инструкцией по монтажу
Цвет: белый.

